

# HECHT®

a kertek mestere



E-motorkerékpárok értékesítésében  
a Cseh Köztársaságban

## 2023

Tavaszi-nyári



Tisztelt Hölgyem, Uram!  
Kedves Vásárló!

Ön jelenleg a legújabb HECHT - a kertek mestere, 2023 Tavasz-Nyár termékkatalógusunkat tartja a kezében. Legújabb katalógusunk hosszú távú munkánkat tükrözi a kerti felszerelések, barkácsológépek és az elektromobilitás fejlesztésében, kiválasztásában. 2023 Tavasz-Nyár katalógusunkban bemutatkozunk a HECHT 57970 üléses, új, többféle kapálógéphez is kapcsolható praktikus utánfutónk.

**Önöknek köszönhetően cégünk a kerti gépek legnagyobb forgalmazója Csehországban és Szlovákiában, cégünk rendelkezik a legnagyobb kerti felszerelésekkel foglalkozó márkabolt hálózattal Európában,** valamint cégünk az elektromos robogók elsőszámú értékesítője és forgalmazója a Cseh Köztársaságban. A Car Importers Association információi szerint 2022-ben 639 elektromos motorkerékpárt regisztráltak Csehországban, ebből 538 HECHT márkájú. Ezek alapján az abszolút 1. helyen állunk, és a piac 85%-át megszereztük. A statisztikák szerint 36%-kal több elektromos motort adtunk el, mint 2022-ben. Köszönjük!!!

Továbbra is igyekszünk bővíteni a HECHT - a kertek mestere márkaboltok hálózatát, hogy azok a lehető legkönnyebben elérhetőek legyenek az Önök számára. A nehéz időszak ellenére is sikerült tartani a lépést az új márkaboltok nyitásával, **és 2023-ban több mint 81 márkabolttal rendelkezünk az EU-ban,** és további új HECHT - a kertek mestere márkaboltok állnak nyitás előtt. Üzleteink előnye, hogy a katalógusunkban szereplő összes termék gyakorlatilag 100%-a raktárról elérhető és azonnali átvehető. Külön szeretnénk kiemelni, hogy 2023-ban a termékínálatunk, a PROMINENT prémium, teljes értékű állateledel-családdal bővül, amely kiváló választás minden kutya és macska számára. Márkaboltnálunkban a hét minden napján 8-20 óráig várjuk kedves vásárlóinkat.

Célunk, hogy a 21. századi igényeknek megfelelő minőségi választékokat kínáljunk egyedi ügyfélszemlélettel, szaktanácsadással, és 100%-os értékesítési háttérrel és vevőszolgálatl, **mindezt olyan korrekt és stabil árakon, amelyek nincsenek mesterségesen megemelve.**

A teljes HECHT - a kertek mestere cégcsoport nevében kívánjuk, hogy a széles termékínálatunkból válassza ki Ön is kedvencét, amely kellemesebbé teheti a pihenést vagy az utazást, illetve megkönnyítheti a munkát a kertben, a műhelyben vagy az erdőben.

Önökért mindennap, HECHT - a kertek mestere

## HECHT 50437 FŰNYÍRÓ, HANGGAL - JÁTÉK



**Mozgatásnál  
hangeffektus**



Megfelel a 2009/48/ES gyermekjátékokra vonatkozó irányelvnek.

**7 490 HUF**

tömeg 0,9 kg H x SZ x M 50 x 27,5 x 52 cm

### 120153 HOSSZABBÍTÓ KÁBEL



**12 490 HUF**

	hosszabbító	20 m
	feszültség	230 V/50 Hz
		3 x 1,5 mm <sup>2</sup>

### 130153 HOSSZABBÍTÓ KÁBEL



**17 990 HUF**

	hosszabbító	30 m
	feszültség	230 V/50 Hz
		3 x 1,5 mm <sup>2</sup>

### 420153 HOSSZABBÍTÓ KÁBEL DOBBAL



**17 990 HUF**

	hosszabbító dobbal	20 m
	feszültség	230 V/50 Hz
		3 x 1,5 mm <sup>2</sup>

### 121153 HOSSZABBÍTÓ KÁBEL DOBBAL



**18 990 HUF**

	hosszabbító dobbal	20 m
	feszültség	230 V/50 Hz
		3 x 1,5 mm <sup>2</sup>

### 450153 HOSSZABBÍTÓ KÁBEL DOBBAL



**34 990 HUF**

	hosszabbító dobbal	50 m
	feszültség	230 V/50 Hz
		3 x 1,5 mm <sup>2</sup>

### 150153 HOSSZABBÍTÓ KÁBEL DOBBAL



**35 990 HUF**

	hosszabbító dobbal	50 m
	feszültség	230 V/50 Hz
		3 x 1,5 mm <sup>2</sup>



# MECHANIKUS FŰNYÍRÓK ÉS ELEKTROMOS FŰNYÍRÓK

## HECHT 5030 MECHANIKUS FŰNYÍRÓ

☆☆☆☆☆



29 990 HUF

	hajtás nélküli		vágási magasság	10–36 mm
	munkaszélesség		ház	fém
	tömeg		gyűjtőkosár	15 l
			acél késsel	2 mm

## HECHT 504 MECHANIKUS FŰNYÍRÓ

☆☆☆☆☆



34 990 HUF

	hajtás nélküli		vágási magasság	17–43 mm
	munkaszélesség		ház	fém
	tömeg		gyűjtőkosár	15 l
			acél késsel	2 mm

## HECHT 514 PROFI MECHANIKUS FŰNYÍRÓ

☆☆☆☆☆



72 990 HUF

	hajtás nélküli		vágási magasság	24–75 mm
	munkaszélesség		ház	fém
	tömeg		gyűjtőkosár	50 l
			acél késsel	3 mm

## HECHT 1000 ELEKTROMOS FŰNYÍRÓ

☆☆☆☆☆

Nagy teljesítményű motor magas forgatónyomatékkal „TURBO MOTOR“



28 990 HUF

	hajtás nélküli		vágási magasság	25–55 mm
	feszültség		ház	műanyag
	teljesítmény		gyűjtőkosár	35 l
	munkaszélesség		Ø kerekek első/hátsó	5/5"
	tömeg			8,8 kg

## HECHT 1233 ELEKTROMOS FŰNYÍRÓ

☆☆☆☆☆

Nagy teljesítményű motor magas forgatónyomatékkal „TURBO MOTOR“



32 990 HUF

	hajtás nélküli		vágási magasság	20–60 mm
	feszültség		ház	műanyag
	teljesítmény		gyűjtőkosár	30 l
	munkaszélesség		Ø kerekek első/hátsó	5,5/5,5"
	tömeg			7,1 kg

## HECHT 1434 ELEKTROMOS FŰNYÍRÓ

☆☆☆☆☆

Nagy teljesítményű motor magas forgatónyomatékkal „TURBO MOTOR“



46 990 HUF

	hajtás nélküli		vágási magasság	25–65 mm
	feszültség		ház	műanyag
	teljesítmény		tömeg	12 kg
	munkaszélesség		gyűjtőkosár	35 l
	központi magasság-állítás		Ø kerekek első/hátsó	5,5/6"

## HECHT 1638 R ELEKTROMOS FŰNYÍRÓ

☆☆☆☆☆

Nagy teljesítményű motor magas forgatónyomatékkal „TURBO MOTOR“



56 990 HUF

	hajtás nélküli		vágási magasság	25–65 mm
	feszültség		ház	műanyag
	teljesítmény		tömeg	13 kg
	munkaszélesség		gyűjtőkosár	45 l
	központi magasság-állítás		Ø kerekek első/hátsó	5,5/7"

# ELEKTROMOS FŰNYÍRÓK



## HECHT 1844 ELEKTROMOS FŰNYÍRÓ



Nagy teljesítményű motor  
magas forgatónyomatékkal  
„TURBO MOTOR“

71 990 HUF

hajtás nélküli	vágási magasság	25–85 mm
feszültség	230 V/50 Hz	ház
teljesítmény	1800 W	tömeg
munkaszélesség	42 cm	gyűjtőkosár
központi magasság-állítás	Ø kerekek első/hátsó	50 l
		6/8"



## HECHT 2044 ELEKTROMOS FŰNYÍRÓ



Nagy teljesítményű motor  
magas forgatónyomatékkal  
„TURBO MOTOR“

74 990 HUF

hajtás nélküli	vágási magasság	20–70 mm
feszültség	230 V/50 Hz	ház
teljesítmény	2000 W	gyűjtőkosár
munkaszélesség	43 cm	Ø kerekek első/hátsó
tömeg	13,4 kg	központi magasság-állítás
		50 l
		6 / 9,5"



## HECHT 1640 ELEKTROMOS FŰNYÍRÓ



Szénkefe nélküli,  
indukciós motor

84 990 HUF

hajtás nélküli	vágási magasság	25-75 mm
feszültség	230 V/50 Hz	ház
teljesítmény	1600 W	gyűjtőkosár
munkaszélesség	40 cm	Ø kerekek első/hátsó
tömeg	20 kg	központi magasság-állítás
		45 l
		6/8"



## HECHT 1641 ELEKTROMOS FŰNYÍRÓ



Mulcsozó betét az árban

Nagy teljesítményű  
motor magas  
forgatónyomatékkal  
„TURBO MOTOR“

89 990 HUF

hajtás nélküli	vágási magasság	30–75 mm
feszültség	230 V/50 Hz	ház
teljesítmény	1600 W	gyűjtőkosár
munkaszélesség	41 cm	Ø kerekek első/hátsó
tömeg	21,3 kg	központi magasság-állítás
		50 l
		7/8"



## HECHT 1845 ELEKTROMOS FŰNYÍRÓ



Mulcsozó betét az árban

Nagy teljesítményű  
motor magas  
forgatónyomatékkal  
„TURBO MOTOR“

99 990 HUF

hajtás nélküli	vágási magasság	30–75 mm
feszültség	230 V/50 Hz	ház
teljesítmény	1800 W	gyűjtőkosár
munkaszélesség	46 cm	Ø kerekek első/hátsó
tömeg	23,8 kg	központi magasság-állítás
		60 l
		8/11"



## HECHT 1802 S ELEKTROMOS FŰNYÍRÓ



Szénkefe nélküli,  
indukciós motor

122 990 HUF

hajtás nélküli	vágási magasság	25–75 mm
feszültség	230 V/50 Hz	ház
teljesítmény	1800 W	gyűjtőkosár
munkaszélesség	46 cm	Ø kerekek első/hátsó
tömeg	27 kg	központi magasság-állítás
központi magasság-állítás		oldalkidobó + mulcsozó betét
		50 l
		7/10"

Internet: www.hecht.hu

# ELEKTROMOS ÉS BENZINMOTOROS FŰNYÍRÓK



Szabadalmaztatott design kerekek

## HECHT 1803 S 5 in 1 ELEKTROMOS FŰNYÍRÓ



Nagy teljesítményű motor magas forgatónyomatékkal „TURBO MOTOR“



Szabadalmaztatott design kerekek

Szénkefe nélküli, indukciós motor

## HECHT 1805 S 5 in 1 ELEKTROMOS FŰNYÍRÓ



131 990 HUF

	önjáró	3,6 km/h		vágási magasság	30–75 mm
	feszültség	230 V/50 Hz		ház	fém
	teljesítmény	1800 W		gyűjtőkosár	60 l
	munkaszélesség	46 cm		Ø kerekek első/hátsó	8/11"
	tömeg	26,4 kg	<input checked="" type="checkbox"/>	oldalkidobó + mulcsozó betét	
	központi magasság-állítás				



144 990 HUF

	önjáró	3,6 km/h		vágási magasság	25-75 mm
	feszültség	230 V/50 Hz		ház	fém
	teljesítmény	1800 W		gyűjtőkosár	60 l
	munkaszélesség	46 cm		Ø kerekek első/hátsó	8/11"
	tömeg	31,2 kg	<input checked="" type="checkbox"/>	oldalkidobó + mulcsozó betét	
	központi magasság-állítás				



## HECHT 5406 BENZINMOTOROS FŰNYÍRÓ



Szabadalmaztatott design kerekek

## HECHT 540 BENZINMOTOROS FŰNYÍRÓ



Fém ház

69 990 HUF

	hajtás nélküli			vágási magasság	25–65 mm
	motor HECHT	OHV		max. nyomaték	3,6 Nm
	térfogat	80 cm <sup>3</sup>		ház	műanyag
	munkaszélesség	41 cm		gyűjtőkosár	45 l
	tömeg	17,5 kg		Ø kerekek első/hátsó	6/6"

84 990 HUF

	hajtás nélküli			vágási magasság	25-75 mm
	motor	OHV		max. nyomaték	6,8 Nm
	térfogat	127 cm <sup>3</sup>		ház	fém
	munkaszélesség	40,6 cm		gyűjtőkosár	40 l
	tömeg	20 kg		Ø kerekek első/hátsó	7/7"



Szabadalmaztatott design kerekek

## HECHT 543 BENZINMOTOROS FŰNYÍRÓ



## HECHT 546 C BENZINMOTOROS FŰNYÍRÓ



102 990 HUF

	hajtás nélküli			vágási magasság	25-65 mm
	motor HECHT	OHV		max. nyomaték	4,7 Nm
	térfogat	139 cm <sup>3</sup>		ház	fém
	munkaszélesség	43 cm		gyűjtőkosár	45 l
	tömeg	20,5 kg		Ø kerekek első/hátsó	7/10"
	központi magasság-állítás				



109 990 HUF

	hajtás nélküli			vágási magasság	25-75 mm
	motor HECHT	OHV		max. nyomaték	7,8 Nm
	térfogat	144 cm <sup>3</sup>		ház	fém
	munkaszélesség	46 cm		gyűjtőkosár	60 l
	tömeg	29 kg		Ø kerekek első/hátsó	7/8"
	központi magasság-állítás				



# BENZINMOTOROS FŰNYÍRÓK

## HECHT 5511

BENZINMOTOROS FŰNYÍRÓ



Oldalkidobóval



119 990 HUF



hajtás nélküli		vágási magasság	30-80 mm
motor	OHV	max. nyomaték	7,8 Nm
térfogat	144 cm <sup>3</sup>	ház	fém
munkaszélesség	51 cm	csak oldalkidobó	
tömeg	23 kg	Ø kerekek első/hátsó	7/10"
központi magasság-állítás			

## HECHT 5511 BS

BENZINMOTOROS FŰNYÍRÓ



Oldalkidobóval



134 990 HUF



hajtás nélküli		vágási magasság	30-80 mm
motor	B&S Series 300 E	max. nyomaték	5,9 Nm
térfogat	125 cm <sup>3</sup>	ház	fém
munkaszélesség	51 cm	csak oldalkidobó	
tömeg	23 kg	Ø kerekek első/hátsó	7/10"
központi magasság-állítás			

## HECHT 546

BENZINMOTOROS FŰNYÍRÓ



117 990 HUF



hajtás nélküli		vágási magasság	25-75 mm
motor	OHV	max. nyomaték	7,8 Nm
térfogat	150 cm <sup>3</sup>	ház	fém
munkaszélesség	46 cm	gyűjtőkosár	55 l
tömeg	31 kg	Ø kerekek első/hátsó	7/10"
központi magasság-állítás			

## HECHT 541 SW

BENZINMOTOROS FŰNYÍRÓ



104 990 HUF



önjáró	3,4 km/h	vágási magasság	25-75 mm
motor	OHV	max. nyomaték	6,8 Nm
térfogat	127 cm <sup>3</sup>	ház	fém
munkaszélesség	40 cm	gyűjtőkosár	40 l
tömeg	23,5 kg	Ø kerekek első/hátsó	7/8"
központi magasság-állítás			

## HECHT 541 BSW

BENZINMOTOROS FŰNYÍRÓ



149 990 HUF



önjáró	3,45 km/h	vágási magasság	25-75 mm
motor	B&S Series 300	max. nyomaték	5,93 Nm
térfogat	125 cm <sup>3</sup>	ház	fém
munkaszélesség	40 cm	gyűjtőkosár	40 l
tömeg	25 kg	Ø kerekek első/hátsó	7/8"
központi magasság-állítás			

## HECHT 543 SX

BENZINMOTOROS FŰNYÍRÓ



127 990 HUF



önjáró	3,25 km/h	vágási magasság	25-65 mm
motor	OHV	max. nyomaték	7,2 Nm
térfogat	139 cm <sup>3</sup>	ház	fém
munkaszélesség	42,5 cm	gyűjtőkosár	45 l
tömeg	26 kg	Ø kerekek első/hátsó	7/10"
központi magasság-állítás			

# BENZINMOTOROS ÖNJÁRÓ FÚNYÍRÓK

**HECHT 543 SW**  
**5 in 1**  
**BENZINMOTOROS FÚNYÍRÓ**

★★★★★

Szabadalmaztatott design kerekek

Sebességváltó

**GT** **EASY**  
ELECTRIC START  
...JUST PRESS THE BUTTON.

**149 990 HUF**



	önjáró	3,6 km/h		vágási magasság	25-75 mm
	motor HECHT	OHV		max. nyomaték	5,1 Nm
	térfogat	98,5 cm <sup>3</sup>		ház	fém
	munkaszélesség	43 cm		gyűjtőkosár	50 l
	tömeg	30 kg		Ø kerekek első/hátsó	8/11"
	központi magasság-állítás			oldalkidobó + mulcsozó betét	

**HECHT 543 SWE**  
**5 in 1**  
**BENZINMOTOROS FÚNYÍRÓ**

★★★★★

Szabadalmaztatott design kerekek

Sebességváltó

**GT** **EASY**  
ELECTRIC START  
...JUST PRESS THE BUTTON.

**177 990 HUF**



	önjáró	3,6 km/h		vágási magasság	25-75 mm
	motor HECHT	OHV		max. nyomaték	5,1 Nm
	térfogat	98,5 cm <sup>3</sup>		ház	fém
	munkaszélesség	43 cm		gyűjtőkosár	50 l
	tömeg	33,7 kg		Ø kerekek első/hátsó	8/11"
	központi magasság-állítás			oldalkidobó + mulcsozó betét	

**HECHT 546 SC**  
**BENZINMOTOROS FÚNYÍRÓ**

☆☆☆☆☆

Szabadalmaztatott design kerekek

**124 990 HUF**



	önjáró	3,2 km/h		vágási magasság	25-75 mm
	motor HECHT	OHV		max. nyomaték	7,8 Nm
	térfogat	144,3 cm <sup>3</sup>		ház	fém
	munkaszélesség	46 cm		gyűjtőkosár	60 l
	tömeg	31 kg		Ø kerekek első/hátsó	7/8"
	központi magasság-állítás			oldalkidobó + mulcsozó betét	

**HECHT 546 SCW**  
**5 in 1**  
**BENZINMOTOROS FÚNYÍRÓ**

☆☆☆☆☆

Szabadalmaztatott design kerekek

**127 990 HUF**



	önjáró	3,2 km/h		vágási magasság	25-75 mm
	motor HECHT	OHV		max. nyomaték	7,8 Nm
	térfogat	144,3 cm <sup>3</sup>		ház	fém
	munkaszélesség	46 cm		gyűjtőkosár	60 l
	tömeg	31,5 kg		Ø kerekek első/hátsó	7/8"
	központi magasság-állítás			oldalkidobó + mulcsozó betét	

**HECHT 546 SX**  
**BENZINMOTOROS FÚNYÍRÓ**

☆☆☆☆☆

Szabadalmaztatott design kerekek

**134 990 HUF**



	önjáró	3,5 km/h		vágási magasság	25-75 mm
	motor	OHV		max. nyomaték	7,8 Nm
	térfogat	150 cm <sup>3</sup>		ház	fém
	munkaszélesség	46 cm		gyűjtőkosár	55 l
	tömeg	32 kg		Ø kerekek első/hátsó	7/10"
	központi magasság-állítás			oldalkidobó + mulcsozó betét	

**HECHT 547 SXW**  
**5 in 1**  
**BENZINMOTOROS FÚNYÍRÓ**

☆☆☆☆☆

Szabadalmaztatott design kerekek

**137 990 HUF**



	önjáró	3,6 km/h		vágási magasság	25-75 mm
	motor	OHV		max. nyomaték	7,8 Nm
	térfogat	150 cm <sup>3</sup>		ház	fém
	munkaszélesség	46 cm		gyűjtőkosár	55 l
	tömeg	32 kg		Ø kerekek első/hátsó	7/10"
	központi magasság-állítás			oldalkidobó + mulcsozó betét	

# BENZINMOTOROS ÖNJÁRÓ FŰNYÍRÓK



Szabadalmaztatott design kerekek



## HECHT 547 SWR 5 in 1 BENZINMOTOROS FŰNYÍRÓ



Műanyag fűgyűjtő kosár

147 990 HUF



	önjáró	3,6 km/h		vágási magasság	25–75 mm
	motor HECHT	OHV		max. nyomaték	7,8 Nm
	térfogat	150 cm <sup>3</sup>		ház	fém
	munkaszélesség	46 cm		gyűjtőkosár	55 l
	tömeg	34,5 kg		Ø kerekek első/hátsó	7/10"
	központi magasság-állítás	✓		oldalkidobó + mulcsozó betét	



Szabadalmaztatott design kerekek



## HECHT 547 SWE 5 in 1 BENZINMOTOROS FŰNYÍRÓ



**EASY**  
ELECTRIC START  
JUST PRESS THE BUTTON

169 990 HUF



	önjáró	3,6 km/h		vágási magasság	25–75 mm
	motor HECHT	OHV		max. nyomaték	7,8 Nm
	térfogat	150 cm <sup>3</sup>		ház	fém
	munkaszélesség	46 cm		gyűjtőkosár	55 l
	tömeg	34,5 kg		Ø kerekek első/hátsó	7/10"
	központi magasság-állítás	✓		oldalkidobó + mulcsozó betét	



Szabadalmaztatott design kerekek



## HECHT 546 BSW 5 in 1 BENZINMOTOROS FŰNYÍRÓ



Szabadalmaztatott design kerekek



kerítés és szegély melletti nyírás lehetősége

189 990 HUF



	önjáró	3,35 km/h		vágási magasság	30-80 mm
	motor B&S	Series 500 E		max. nyomaték	6,8 Nm
	térfogat	140 cm <sup>3</sup>		ház	fém
	munkaszélesség	46 cm		gyűjtőkosár	60 l
	tömeg	29,9 kg		Ø kerekek első/hátsó	7/10"
	központi magasság-állítás	✓		oldalkidobó + mulcsozó betét	



Szabadalmaztatott design kerekek



## HECHT 548 SW 5 in 1 BENZINMOTOROS FŰNYÍRÓ



Sebességváltó



159 990 HUF



	önjáró	3,6 km/h		vágási magasság	25–75 mm
	motor HECHT	OHV		max. nyomaték	7 Nm
	térfogat	135 cm <sup>3</sup>		ház	fém
	munkaszélesség	46 cm		gyűjtőkosár	60 l
	tömeg	35,6 kg		Ø kerekek első/hátsó	8/11"
	központi magasság-állítás	✓		oldalkidobó + mulcsozó betét	



Szabadalmaztatott design kerekek



kerítés és szegély melletti nyírás lehetősége



## HECHT 5484 SX 5 in 1 BENZINMOTOROS FŰNYÍRÓ



4 sebességfokozat



Sebességváltó



1,4



kerítés és szegély melletti nyírás lehetősége



## HECHT 548 SWE 5 in 1 BENZINMOTOROS FŰNYÍRÓ



Sebességváltó



Sebességváltó



169 990 HUF



	önjáró	3-4,5 km/h		vágási magasság	25–75 mm
	motor HECHT	OHV		max. nyomaték	7 Nm
	térfogat	135 cm <sup>3</sup>		ház	fém
	munkaszélesség	46 cm		gyűjtőkosár	60 l
	tömeg	36,7 kg		Ø kerekek első/hátsó	8/11"
	központi magasság-állítás	✓		oldalkidobó + mulcsozó betét	

189 990 HUF



	önjáró	3,6 km/h		vágási magasság	25–75 mm
	motor HECHT	OHV		max. nyomaték	7 Nm
	térfogat	135 cm <sup>3</sup>		ház	fém
	munkaszélesség	46 cm		gyűjtőkosár	60 l
	tömeg	39 kg		Ø kerekek első/hátsó	8/11"
	központi magasság-állítás	✓		oldalkidobó + mulcsozó betét	
	akkumulátor	12 V DC, 4,5 Ah			



# BENZINMOTOROS ÖNJÁRÓ FŰNYÍRÓK



kerítés és szegély melletti nyírás lehetősége



## HECHT 5484 SXE 5 in 1 BENZINMOTOROS FŰNYÍRÓ



Sebességváltó



204 990 HUF

	önjáró	3-4,5 km/h		vágási magasság	25-75 mm
	motor HECHT	OHV		max. nyomaték	7 Nm
	térfogat	135 cm <sup>3</sup>		ház	fém
	munkaszélesség	46 cm		gyűjtőkosár	60 l
	tömeg	39,6 kg		Ø kerekek első/hátsó	8/11"
	központi magasság-állítás	✓		oldalkidobó + mulcsozó betét	
	akkumulátor	12 V DC, 4,5 Ah			

## HECHT 551 SX 5 in 1 BENZINMOTOROS FŰNYÍRÓ



144 990 HUF

	önjáró	3,2-3,6 km/h		vágási magasság	25-75 mm
	motor HECHT	OHV		max. nyomaték	9,4 Nm
	térfogat	175 cm <sup>3</sup>		ház	fém
	munkaszélesség	51 cm		gyűjtőkosár	70 l
	tömeg	37 kg		Ø kerekek első/hátsó	8/10"
	központi magasság-állítás	✓		oldalkidobó + mulcsozó betét	

Műanyag fűgyűjtő kosár



## HECHT 550 SW 5 in 1 BENZINMOTOROS FŰNYÍRÓ



Szabadalmaztatott design kerekek



kerítés és szegély melletti nyírás lehetősége

169 990 HUF

	önjáró	3,2 km/h		vágási magasság	25-75 mm
	motor HECHT	OHV		max. nyomaték	10 Nm
	térfogat	170 cm <sup>3</sup>		ház	fém
	munkaszélesség	48 cm		gyűjtőkosár	60 l
	tömeg	35,5 kg		Ø kerekek első/hátsó	8/11,5"
	központi magasság-állítás	✓		oldalkidobó + mulcsozó betét	

## HECHT 553 SW 5 in 1 BENZINMOTOROS FŰNYÍRÓ



Sebességváltó



	önjáró	3,6 km/h		vágási magasság	25-75 mm
	motor HECHT	OHV		max. nyomaték	8,5 Nm
	térfogat	173 cm <sup>3</sup>		ház	fém
	munkaszélesség	51 cm		gyűjtőkosár	60 l
	tömeg	38,1 kg		Ø kerekek első/hátsó	8/11"
	központi magasság-állítás	✓		oldalkidobó + mulcsozó betét	

Szabadalmaztatott design kerekek



## HECHT 5534 SX 5 in 1 BENZINMOTOROS FŰNYÍRÓ



Sebességváltó



184 990 HUF

	önjáró	3-4,5 km/h		vágási magasság	25-75 mm
	motor HECHT	OHV		max. nyomaték	10 Nm
	térfogat	173 cm <sup>3</sup>		ház	fém
	munkaszélesség	51 cm		gyűjtőkosár	60 l
	tömeg	38,7 kg		Ø kerekek első/hátsó	8/11"
	központi magasság-állítás	✓		oldalkidobó + mulcsozó betét	

Szabadalmaztatott design kerekek



## HECHT 551 SXE 5 in 1 BENZINMOTOROS FŰNYÍRÓ



kerítés és szegély melletti nyírás lehetősége

189 990 HUF

	önjáró	3,6 km/h		vágási magasság	25-75 mm
	motor HECHT	OHV		max. nyomaték	11,2 Nm
	térfogat	200 cm <sup>3</sup>		ház	fém
	munkaszélesség	51 cm		gyűjtőkosár	65 l
	tömeg	40 kg		Ø kerekek első/hátsó	8/10"
	központi magasság-állítás	✓		oldalkidobó + mulcsozó betét	
	akkumulátor	20 V DC, 2 Ah			

# BENZINMOTOROS ÖNJÁRÓ FŰNYÍRÓK

**EASY**  
ELECTRIC START  
- JUST TURN THE KEY -



**EDGE CUTTING**  
kerítés és szegély  
melletti nyírás  
lehetősége



## HECHT 5534 SWE 5 in 1

BENZINMOTOROS FŰNYÍRÓ



Sebességváltó



**219 990 HUF**

önjáró	3-4,5 km/h	vágási magasság	25-75 mm
motor HECHT	OHV	max. nyomaték	8,5 Nm
térfogat	173 cm <sup>3</sup>	ház	fém
munkaszélesség	51 cm	gyűjtőkosár	60 l
tömeg	42,3 kg	Ø kerekek első/hátsó	8/11"
központi magasság-állítás	✓	oldalkidobó + mulcsozó betét	
akkumulátor 12 V DC, 4,5 Ah			

## HECHT 551 BS 5 in 1

BENZINMOTOROS FŰNYÍRÓ



**224 990 HUF**

önjáró		vágási magasság	25-75 mm
motor B&S	Series 750 EX	max. nyomaték	9,5 Nm
térfogat	161 cm <sup>3</sup>	ház	fém
munkaszélesség	51 cm	gyűjtőkosár	70 l
oldalkidobó + mulcsozó betét	✓	Ø kerekek első/hátsó	8/10"
központi magasság-állítás			

Internet: [www.hecht.hu](http://www.hecht.hu)



Szabadalmaztatott design kerekek



**EDGE CUTTING**  
kerítés és szegély  
melletti nyírás  
lehetősége



## HECHT 554 SX 5 in 1

BENZINMOTOROS FŰNYÍRÓ



Model 2023

**169 990 HUF**

önjáró	3,6 km/h	vágási magasság	25-75 mm
motor HECHT	OHV	max. nyomaték	12,2 Nm
térfogat	224 cm <sup>3</sup>	ház	fém
munkaszélesség	53 cm	gyűjtőkosár	75 l
tömeg	40 kg	Ø kerekek első/hátsó	8/10"
központi magasság-állítás	✓	oldalkidobó + mulcsozó betét	

**EASY**  
ELECTRIC START  
- JUST TURN THE KEY -



**EDGE CUTTING**  
kerítés és szegély  
melletti nyírás  
lehetősége



## HECHT 554 SXE 5 in 1

BENZINMOTOROS FŰNYÍRÓ



Model 2023

**209 990 HUF**

önjáró	3,6 km/h	vágási magasság	25-75 mm
motor HECHT	OHV	max. nyomaték	12,2 Nm
térfogat	224 cm <sup>3</sup>	ház	fém
munkaszélesség	53 cm	gyűjtőkosár	75 l
tömeg	41 kg	Ø kerekek első/hátsó	8/10"
központi magasság-állítás	✓	oldalkidobó + mulcsozó betét	
akkumulátor 20 V DC, 2 Ah			

### HECHT 500046

Speciális fűnyíró „TURBO” penge 46 cm gyártási év 2019-ig

A következő típusokhoz:  
HECHT 548 SW (from 2014), 5484 SX, 548 SWE, 5484 SXE

**10 990 HUF**



### HECHT 500051

Speciális fűnyíró „TURBO” penge 51 cm gyártási év 2019-ig

A következő típusokhoz:  
HECHT 551 SB, 553 SW, 5534 SX, 5534 SWE, 5534 INSTANT

**11 990 HUF**

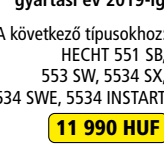

### HECHT 502046

Speciális fűnyíró „TURBO” penge 46 cm gyártási év 2020-tól

A következő típusokhoz:  
HECHT 548 SW, 5483 SWE

**10 990 HUF**



### HECHT 502051

Speciális fűnyíró „TURBO” penge 51 cm gyártási év 2020-tól

A következő típusokhoz:  
HECHT 5533 SW, 5543 SXE, 553 SW, 5534 SWE

**11 990 HUF**

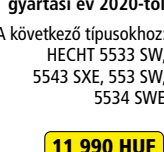

### HECHT 502056

Speciális fűnyíró „TURBO” penge 56 cm gyártási év 2020-tól

A következő típusokhoz:  
HECHT 5564 SX, 5564 SXE, 5563 SXE

**16 990 HUF**



### Szabadalmaztatott kerekek HECHT

A HECHT kerekek új futófelülete javítja a tapadást a nedves fűben, és növeli a kerekek öntisztulási képességét.



Szabadalmaztatott design kerekek



**EDGE CUTTING**  
kerítés és szegély  
melletti nyírás  
lehetősége



## HECHT 5564 SX 5 in 1

BENZINMOTOROS FŰNYÍRÓ



Powered By  
**Loncin**



Sebességváltó



**229 990 HUF**

önjáró	3-4,5 km/h	vágási magasság	25-75 mm
motor Loncin	OHV	max. nyomaték	10,5 Nm
térfogat	196 cm <sup>3</sup>	ház	fém
munkaszélesség	56 cm	gyűjtőkosár	70 l
tömeg	40,6 kg	Ø kerekek első/hátsó	8/11"
központi magasság-állítás	✓	oldalkidobó + mulcsozó betét	

# BENZINMOTOROS ÖNJÁRÓ FŰNYÍRÓK



kerítés és szegély melletti nyírás lehetősége



Szabadalmaztatott design kerekek

## HECHT 5564 SXE 5 in 1

BENZINMOTOROS FŰNYÍRÓ



Szabadalmaztatott design kerekek

Szénkefe nélküli, indukciós motor

## HECHT 1863 S 5 in 1

ELEKTROMOS FŰNYÍRÓ



360°-ban forgó első kerék



264 990 HUF

	önjáró	3-4,5 km/h		vágási magasság	25-75 mm
	motor Loncin	OHV		max. nyomaték	10,5 Nm
	térfogat	196 cm <sup>3</sup>		ház	fém
	munkaszélesség	56 cm		gyűjtőkosár	70 l
	tömeg	45,2 kg		Ø kerekek első/hátsó	8/11"
	központi magasság-állítás	✓		oldalkidobó + mulcsozó betét	
	akkumulátor	12 V DC, 7 Ah			

169 990 HUF

	önjáró	3,6 km/h		vágási magasság	25-75 mm
	feszültség	230 V/50 Hz		ház	fém
	teljesítmény	1800 W		gyűjtőkosár	60 l
	munkaszélesség	46 cm		Ø kerekek első/hátsó	8/11"
	tömeg	33 kg	✓	oldalkidobó + mulcsozó betét	
	központi magasság-állítás	✓			



Szabadalmaztatott design kerekek

## HECHT 5433 SW 5 in 1

BENZINMOTOROS FŰNYÍRÓ



360°-ban forgó első kerék



169 990 HUF

	önjáró	3,3 km/h		vágási magasság	25-75 mm
	motor HECHT	OHV		max. nyomaték	4,9 Nm
	teljesítmény	98,5 cm <sup>3</sup>		ház	fém
	munkaszélesség	43 cm		gyűjtőkosár	50 l
	tömeg	31 kg		Ø kerekek első/hátsó	8/11"
	központi magasság-állítás	✓		oldalkidobó + mulcsozó betét	

159 990 HUF

	önjáró	3,3 km/h		vágási magasság	25-75 mm
	motor HECHT	OHV		max. nyomaték	7 Nm
	térfogat	135 cm <sup>3</sup>		ház	fém
	munkaszélesség	46 cm		gyűjtőkosár	60 l
	tömeg	36,1 kg		Ø kerekek első/hátsó	8/11"
	központi magasság-állítás	✓		oldalkidobó + mulcsozó betét	



Szabadalmaztatott design kerekek

## HECHT 5483 SWE 5 in 1

BENZINMOTOROS FŰNYÍRÓ



360°-ban forgó első kerék



Elektromos indítás



189 990 HUF

	önjáró	3,3 km/h		vágási magasság	25-75 mm
	térfogat	OHV 135 cm <sup>3</sup>		max. nyomaték	7 Nm
	teljesítmény	3,3 HP		ház	fém
	munkaszélesség	46 cm		gyűjtőkosár	60 l
	tömeg	41,1 kg		Ø kerekek első/hátsó	8/11"
	központi magasság-állítás	✓		oldalkidobó + mulcsozó betét	



Szabadalmaztatott design kerekek

## HECHT 5533 SW 5 in 1

BENZINMOTOROS FŰNYÍRÓ



360°-ban forgó első kerék



204 990 HUF

	önjáró	3,3 km/h		vágási magasság	25-75 mm
	térfogat	OHV 173 cm <sup>3</sup>		max. nyomaték	8,5 Nm
	teljesítmény	4,9 HP*		ház	fém
	munkaszélesség	51 cm		gyűjtőkosár	60 l
	tömeg	39,2 kg		Ø kerekek első/hátsó	8/11"
	központi magasság-állítás	✓		oldalkidobó + mulcsozó betét	

# BENZINMOTOROS FŰNYÍRÓK ÉS ROBOTFŰNYÍRÓK

## HECHT 5543 SXE

5 in 1

BENZINMOTOROS FŰNYÍRÓ



360°-ban forgó első kerék



Szabadalmaztatott design kerekek

4 sebesség-fokozat

234 990 HUF

	önjáró	3-4,5 km/h		vágási magasság	25-75 mm
	motor HECHT	OHV		max. nyomaték	10 Nm
	teljesítmény	173 cm <sup>3</sup>		ház	fém
	munkaszélesség	51 cm		gyűjtőkosár	60 l
	tömeg	43,5 kg		Ø kerekek első/hátsó	8/11"
	központi magasság-állítás	✓		oldalkidobó + mulcsozó betét	

## HECHT 5563 SXE

5 in 1

BENZINMOTOROS FŰNYÍRÓ



360°-ban forgó első kerék



Szabadalmaztatott design kerekek

4 sebesség-fokozat

269 990 HUF

	önjáró	3-4,5 km/h		vágási magasság	25-75 mm
	motor HECHT	OHV		max. nyomaték	10 Nm
	teljesítmény	173 cm <sup>3</sup>		ház	fém
	munkaszélesség	56 cm		gyűjtőkosár	60 l
	tömeg	46 kg		Ø kerekek első/hátsó	8/11"
	központi magasság-állítás	✓		oldalkidobó + mulcsozó betét	

## HECHT 546 XR

5 in 1

BENZINMOTOROS FŰNYÍRÓ



360°-ban forgó első kerék



149 990 HUF

	önjáró	3,5 km/h		vágási magasság	25-75 mm
	motor HECHT	OHV		max. nyomaték	7,8 Nm
	térfogat	144,3 cm <sup>3</sup>		ház	fém
	munkaszélesség	46 cm		gyűjtőkosár	60 l
	tömeg	32,9 kg		Ø kerekek első/hátsó	7/11"
	központi magasság-állítás	✓		oldalkidobó + mulcsozó betét	

## HECHT 551 XR

5 in 1

BENZINMOTOROS FŰNYÍRÓ



360°-ban forgó első kerék



189 990 HUF

	önjáró	3,5 km/h		vágási magasság	25-75 mm
	motor HECHT	OHV		max. nyomaték	10 Nm
	térfogat	209 cm <sup>3</sup>		ház	fém
	munkaszélesség	51 cm		gyűjtőkosár	75 l
	tömeg	37,3 kg		Ø kerekek első/hátsó	7/11"
	központi magasság-állítás	✓		oldalkidobó + mulcsozó betét	



Huzal 100 m, 20 AWG

## HECHT 5605

ROBOTFŰNYÍRÓ



Magyar nyelvű mobilalkalmazás

Kivehető 20 V-os akkumulátor

3 szénkefe nélküli motor

3 kés

Elülső töltés

LED kijelző



AUTOMATA

244 990 HUF

	akku Li-Ion	DC 20 V		ház	műanyag
	akkumulátor	2 Ah		max. munkaterület	500-ig m <sup>2</sup>
	munkaszélesség	180 mm		Bluetooth/App elérhető – Android, iOS	
	vágási magasság	20-60 mm	✓	a dokkoló állomás tartozék	
	huzal: hossz / átmérő / keresztmetszet			AWG 20: 100 m / 0,8118 mm / 0,5176 mm <sup>2</sup>	



Huzal 130 m, 20 AWG

## HECHT 5608

ROBOTFŰNYÍRÓ



Magyar nyelvű mobilalkalmazás

Kivehető 20 V-os akkumulátor

3 szénkefe nélküli motor

3 kés

Elülső töltés

LED kijelző



AUTOMATA

264 990 HUF

	akku Li-Ion	DC 20 V		ház	műanyag
	akkumulátor	2,5 Ah		max. munkaterület	800-ig m <sup>2</sup>
	munkaszélesség	180 mm		Bluetooth/App elérhető – Android, iOS	
	vágási magasság	20-60 mm	✓	a dokkoló állomás tartozék	
	huzal: hossz / átmérő / keresztmetszet			AWG 20: 130 m / 0,8118 mm / 0,5176 mm <sup>2</sup>	

# ROBOTFŰNYÍRÓK ÉS ACCU FŰNYÍRÓK, TARTOZÉKOK



Huzal 200 m,  
20 AWG

Kivehető 20 V-os akkumulátor

3 szénkefe nélküli motor

3 kés

Elülső  
töltés

LED  
kijelző



## HECHT 5612 ROBOTFŰNYÍRÓ



Magyar nyelvű mobilalkalmazás



AUTOMATA

319 990 HUF

⚡	akku Li-Ion	DC 20 V	✂️	ház	műanyag
🔋	akkumulátor	5 Ah	📏	max. munkaterület	1200-ig m <sup>2</sup>
📏	munkaszélesség	180 mm	📶	Bluetooth/App elérhető – Android, iOS	
✂️	vágási magasság	20-60 mm	✓	a dokkoló állomás tartozék	
🌀	huzal: hossz / átmérő / keresztmetszet	AWG 20: 200 m / 0,8118 mm / 0,5176 mm <sup>2</sup>			



Huzal 220 m,  
18 AWG

Kivehető 20 V-os akkumulátor

3 szénkefe nélküli motor

3 kés

Elülső  
töltés

LED  
kijelző



## HECHT 5615 ROBOTFŰNYÍRÓ



Magyar nyelvű mobilalkalmazás



AUTOMATA

339 990 HUF

⚡	akku Li-Ion	DC 20 V	✂️	ház	műanyag
🔋	akkumulátor	5 Ah	📏	max. munkaterület	1500-ig m <sup>2</sup>
📏	munkaszélesség	180 mm	📶	Bluetooth/App elérhető – Android, iOS	
✂️	vágási magasság	20-60 mm	✓	a dokkoló állomás tartozék	
🌀	huzal: hossz / átmérő / keresztmetszet	AWG 18: 220 m / 1,0237 mm / 0,8230 mm <sup>2</sup>			

## Tartozékok

### HECHT 005612

VÉDŐTETŐ HECHT 5605, 5608, 5612, 5615

29 990 HUF

### HECHT 005615W

22 990 HUF

Határoló vezeték 100 m (18 AWG) HECHT 5615-höz

### HECHT005612W

14 990 HUF

Határoló vezeték 100 m (20 AWG) HECHT 5605, 5608, 5612-höz

### HECHT005612K

2 490 HUF

Kés és csavar készlet (3+3 db) HECHT 5605, 5608, 5612, 5615-höz

### HECHT005612P

4 990 HUF

Határoló tűske (120 db) HECHT 5605, 5608, 5612, 5615-höz

### HECHT005612C

1 290 HUF

Összekötő csatlakozó (2 db) HECHT 5605, 5608, 5612, 5615-höz



## HECHT 5025 ACCU FŰNYÍRÓ



Foglalat 2 akkumulátor fogadására

Az akkumulátor és töltő nem tartozék



56 990 HUF

🔌	hajtás nélküli	✂️	vágási magasság	25–65 mm	
⚡	akku Li-Ion	DC 20 V	✂️	ház	műanyag
🔋	akkumulátor	2x 2,5 Ah	🗑️	gyűjtőkosár	26 l
📏	munkaszélesség	32 cm	🔄	központi magasság-állítás	
🏋️	tömeg	9,5 kg	🕒	töltési idő	120 min.
🛞	Ø kerekek első/hátsó	5,5/6"	🕒	üzemidő	≤ 20 min.



## HECHT 5034 ACCU FŰNYÍRÓ



Az akkumulátor és töltő nem tartozék



61 990 HUF

🔌	hajtás nélküli	✂️	vágási magasság	20-65 mm	
⚡	akku Li-Ion	DC 40 V	✂️	ház	műanyag
🔋	akkumulátor	1x 2,5 / 4 / 5 Ah	🗑️	gyűjtőkosár	35 l
📏	munkaszélesség	34 cm	🔄	központi magasság-állítás	
🏋️	tömeg	9,9 kg	🕒	töltési idő	≤ 150 min.
🛞	Ø kerekek első/hátsó	6/7"	🕒	üzemidő	≤ 30 min.



84 990 HUF

🔌	hajtás nélküli	✂️	vágási magasság	30–80 mm	
⚡	akku Li-Ion	DC 20+20 V	✂️	ház	műanyag
🔋	akkumulátor	2x 2/4/6 Ah	🗑️	gyűjtőkosár	40 l
📏	munkaszélesség	40 cm	🔄	központi magasság-állítás	
🏋️	tömeg	17,4 kg	🕒	töltési idő	≤ 50 min.
🛞	Ø kerekek első/hátsó	6/8"	🕒	üzemidő	≤ 25 min.*

# ACCU FÜNYÍRÓK



## HECHT 5038

ACCU FÜNYÍRÓ



Az akkumulátor és töltő nem tartozék



86 990 HUF

hajtás nélküli		vágási magasság	25-75 mm
akku Li-Ion	DC 40 V	ház	műanyag
akkumulátor	1x 2,5 / 4 / 5 Ah	gyűjtőkosár	40 l
munkaszélesség	38 cm	központi magasság-állítás	
tömeg	16,4 kg	töltési idő	≤ 150 min.
Ø kerekek első/hátsó	6/9"	üzemidő	≤ 60 min.



## HECHT 5043

ACCU FÜNYÍRÓ



Az akkumulátor és töltő nem tartozék



104 990 HUF

hajtás nélküli		vágási magasság	25-75 mm
akku Li-Ion	DC 40 V	ház	műanyag
akkumulátor	1x 2,5 / 4 / 5 Ah	gyűjtőkosár	50 l
munkaszélesség	43 cm	központi magasság-állítás	
tömeg	14 kg	töltési idő	≤ 150 min.
Ø kerekek első/hátsó	6/9"	üzemidő	≤ 64 min.



Szabadalmaztatott design kerekek

## HECHT 5041

ACCU FÜNYÍRÓ



Mulcsozó betét az árban



Az akkumulátor és töltő nem tartozék



114 990 HUF

hajtás nélküli		vágási magasság	25-75 mm
akku Li-Ion	DC 40 V	ház	fém
akkumulátor	1x 2,5 / 4 / 5 Ah	gyűjtőkosár	50 l
munkaszélesség	41 cm	központi magasság-állítás	
tömeg	18,6 kg	töltési idő	≤ 150 min.
Ø kerekek első/hátsó	7/8"	üzemidő	≤ 66 min.



Szabadalmaztatott design kerekek

## HECHT 5041 S

ACCU FÜNYÍRÓ



Mulcsozó betét az árban



Az akkumulátor és töltő nem tartozék



131 990 HUF

hajtás nélküli		vágási magasság	25-75 mm
akku Li-Ion	DC 40 V	ház	fém
akkumulátor	1x 2,5 / 4 / 5 Ah	gyűjtőkosár	50 l
munkaszélesség	41 cm	központi magasság-állítás	
tömeg	21,3 kg	töltési idő	≤ 150 min.
Ø kerekek első/hátsó	7/8"	üzemidő	≤ 44 min.



Szabadalmaztatott design kerekek

## HECHT 5045 S

ACCU FÜNYÍRÓ



Praktikusan tárolható



EDGE CUTTING  
kerítés és szegély melletti nyírás lehetősége

141 990 HUF

hajtás nélküli		vágási magasság	25-75 mm
akku Li-Ion	DC 40 V	ház	fém
akkumulátor	1x 2,5 / 4 / 5 Ah	gyűjtőkosár	60 l
munkaszélesség	46 cm	központi magasság-állítás	
tömeg	23,6 kg	töltési idő	≤ 150 min.
Ø kerekek első/hátsó	7/8"	üzemidő	≤ 40 min.
✓	oldalkidobó + mulcsozó betét	✗	az akkumulátor és töltő nem tartozék



Szabadalmaztatott design kerekek

## HECHT 5046 S 5 in 1

ACCU FÜNYÍRÓ



Praktikusan tárolható



EDGE CUTTING  
kerítés és szegély melletti nyírás lehetősége

161 990 HUF

hajtás nélküli		vágási magasság	25-75 mm
akku Li-Ion	DC 40 V	ház	fém
akkumulátor	2x 2,5 / 4 / 5 Ah	gyűjtőkosár	60 l
munkaszélesség	46 cm	központi magasság-állítás	
tömeg	26 kg	töltési idő	≤ 150 min.
Ø kerekek első/hátsó	8/11"	üzemidő	≤ 80 min.
✓	oldalkidobó + mulcsozó betét	✗	az akkumulátor és töltő nem tartozék

# EGYÉB FÜNYÍRŐK

Szabadalmaztatott design kerekek



kerítés és szegély melletti nyírás lehetősége

**179 990 HUF**



**HECHT 5051 S**  
**5 in 1**  
**ACCU FÜNYÍRŐ**  
★ ★ ★ ★ ★  
**ECO FRIENDLY**

**ACCU program 5040**  
**Li-ion Powered**

Szabadalmaztatott design kerekek



kerítés és szegély melletti nyírás lehetősége

**189 990 HUF**



**HECHT 6246 S**  
**5 in 1**  
**ACCU FÜNYÍRŐ**  
★ ★ ★ ★ ★  
**ECO FRIENDLY**

**Li-ion Powered**

Teljesítményével kiváltja a benzines fűnyírót

**ACCU program 6260**

**Az akkumulátor és töltő nem tartozék**

önjáró	3,3 km/h	vágási magasság	25-75 mm
akku Li-Ion	DC 40 V	ház	fém
akkumulátor	2x 2,5 / 4 / 5 Ah	gyűjtőkosár	60 l
munkaszélesség	51 cm	központi magasság-állítás	
tömeg	27,7 kg	töltési idő	≤ 150 min.
Ø kerekek első/hátsó	8/11"	üzemidő	≤ 64 min.
az akkumulátor és töltő nem tartozék		✓ oldalkidobó + mulcsozó betét	

önjáró	3 km/h	vágási magasság	25-75 mm
akku Li-Ion	DC 62 V	ház	fém
akkumulátor	1x 2,5 / 4 Ah	gyűjtőkosár	60 l
munkaszélesség	46 cm	központi magasság-állítás	
tömeg	32 kg	töltési idő	≤ 75 min.
Ø kerekek első/hátsó	8/11"	üzemidő	≤ 58 min.

Szabadalmaztatott design kerekek



kerítés és szegély melletti nyírás lehetősége

**209 990 HUF**



**HECHT 6251 S**  
**5 in 1**  
**ACCU FÜNYÍRŐ**  
★ ★ ★ ★ ★  
**ECO FRIENDLY**

**Li-ion Powered**

Teljesítményével kiváltja a benzines fűnyírót

**ACCU program 6260**

**Az akkumulátor és töltő nem tartozék**

önjáró	3 km/h	vágási magasság	25-75 mm
akku Li-Ion	DC 62 V	ház	fém
akkumulátor	1x 2,5 / 4 Ah	gyűjtőkosár	60 l
munkaszélesség	51 cm	központi magasság-állítás	
tömeg	33 kg	töltési idő	≤ 75 min.
Ø kerekek első/hátsó	8/11"	üzemidő	≤ 50 min.



**HECHT 5056**  
**BENZINMOTOROS FÜNYÍRŐ**  
★ ★ ★ ★ ★

hajtás nélküli		vágási magasság	42,8 / 61,8 / 101,3 mm
motor	OHV	max. nyomaték	10,9 Nm
térfogat	175 cm <sup>3</sup>	ház	fém
munkaszélesség	56 cm	kerekek	14"
tömeg	33 kg		



**HECHT 587**  
**BENZINMOTOROS ALTERNÁLÓ FŰKASZA**  
★ ★ ★ ★ ★

Powered By **LONCIN**

Vágólap egy darabból

Lézerrel vágott penge

**374 990 HUF**

önjáró	3 km/h	vágási magasság	30-80 mm
motor Loncin	OHV	max. nyomaték	10,5 Nm
térfogat	196 cm <sup>3</sup>	ház	fém
munkaszélesség	87 cm	Ø kerekek	13"
tömeg	59 kg		



**HECHT 5060**  
**BENZINMOTOROS TÁRCSÁS FÜNYÍRŐ**  
★ ★ ★ ★ ★

**MENETSEBESSÉG 3 km/h**

**MADE IN THE CZECH REPUBLIC**

**419 990 HUF**

önjáró	3 km/h	vágási magasság	35 mm
motor HECHT	OHV	max. nyomaték	10 Nm
térfogat	173 cm <sup>3</sup>	ház	fém
munkaszélesség	60 cm	Ø kerekek első/hátsó	16x3,5-8"
tömeg	52 kg		

# KERTI TRAKTOROK



Powered By  
**LONCIN**

## HECHT 5812 BENZINMOTOROS MAGASGAZVÁGÓ

★★★★★

32 Y alakú kés



**1 319 990 HUF**

önjáró	vágási magasság	20-80 mm
motor Loncin – OHV	max. nyomaték	15,6 Nm
térfogat	ház	fém
munkaszélesség	3 sebesség előre, 1 sebesség hátra	
tömeg	Ø kerekek első/hátsó	8 / 13"
központi magasság-állítás	motor Loncin	



## HECHT 5161 KERTI TRAKTOR

★★★★★

Powered By  
**LONCIN**

**EASY**  
ELECTRIC START  
- JUST TURN THE KEY -

**599 990 HUF**

önjáró	vágási magasság	35–75 mm
motor Loncin – OHV	ház	fém
térfogat	gyűjtőkosár	150 l
motor-teljesítmény	üzemanyagtartály kapacitása	2 l
munkaszélesség	Ø kerekek első/hátsó	10 / 13"
tömeg	max. sebesség: előre/hátra	4,6 / 2,3 km/h
központi magasság-állítás, motor Loncin		

Internet: [www.hecht.hu](http://www.hecht.hu)



## HECHT 5162 KERTI TRAKTOR

★★★★★

Sebességváltó  
**PEERLESS GEAR**

**EASY**  
ELECTRIC START  
- JUST TURN THE KEY -

**BRIGGS&STRATTON**

**819 990 HUF**

önjáró	vágási magasság	30–90 mm
motor B&S Series 950	ház	fém
térfogat	gyűjtőkosár	130 l
motor-teljesítmény	üzemanyagtartály kapacitása	1,8 l
munkaszélesség	Ø kerekek első/hátsó	11 / 13"
tömeg	max. sebesség: előre/hátra	4,5 / 1,5 km/h
központi magasság-állítás, motor Briggs&Stratton, sebességváltó Peerless Gear		



## HECHT 5114 KERTI TRAKTOR

★★★★★

Sebességváltó  
**PEERLESS GEAR**

**EASY**  
ELECTRIC START  
- JUST TURN THE KEY -

Powered By  
**LONCIN**

**949 990 HUF**

önjáró	vágási magasság	30–90 mm
motor Loncin – OHV	ház	fém
térfogat	gyűjtőkosár	csak oldalkidobó
motor-teljesítmény	üzemanyagtartály kapacitása	7,5 l
munkaszélesség	Ø kerekek első/hátsó	15 / 18"
tömeg	max. sebesség: előre/hátra	8,3 / 1,5 km/h
központi magasság-állítás, motor Loncin, sebességváltó Peerless Gear		



## HECHT 5169 KERTI TRAKTOR

★★★★★

Powered By  
**LONCIN**

**EASY**  
ELECTRIC START  
- JUST TURN THE KEY -

**719 990 HUF**

önjáró	vágási magasság	35–75 mm
motor Loncin	ház	fém
térfogat	gyűjtőkosár	220 l
motor-teljesítmény	üzemanyagtartály kapacitása	1,4 l
munkaszélesség	Ø kerekek első/hátsó	13 / 15"
tömeg	max. sebesség: előre/hátra	7,6 / 2,2 km/h
motor Loncin, karbantartott területek rendszeres kaszálására alkalmas		



## HECHT 5184 KERTI TRAKTOR

★★★★★

Powered By  
**LONCIN**

**EASY**  
ELECTRIC START  
- JUST TURN THE KEY -

**899 990 HUF**

önjáró	vágási magasság	35–75 mm
motor Loncin 1P85FA	ház	fém
térfogat	gyűjtőkosár	220 l
motor-teljesítmény	üzemanyagtartály kapacitása	5 l
munkaszélesség	Ø kerekek első/hátsó	13 / 15"
tömeg	max. sebesség: előre/hátra	7,6 / 2,2 km/h
motor Loncin, manuális sebességváltó		



# KERTI TRAKTOROK

## HECHT 5196 KERTI TRAKTOR



Powered By  
**Loncin**



**999 990 HUF**

	önjáró		vágási magasság	35–75 mm
	motor Loncin 1P92F-1		ház	fém
	térfogat 452 cm <sup>3</sup> 1 henger		gyűjtőkösár	220 l
	motor- teljesítmény 10,9 HP		üzemanyagtartály kapacitása	5 l
	munkaszélesség		Ø kerekek első/hátsó	13 / 18"
	tömeg		max. sebesség: előre/hátra	8,7 / 3 km/h
	motor Loncin, manuális sebességváltó			

## HECHT 5186 KERTI TRAKTOR



Sebességváltó  
**HYDRO-GEAR**



**1 099 990 HUF**

	hydrostat önjáró		vágási magasság	30–90 mm
	motor Loncin 9,2 kW		max. nyomaték	40–45 Nm
	térfogat 452 cm <sup>3</sup> 1 cylinder		ház	fém
	motor- teljesítmény 86 cm		gyűjtőkösár	245 l
	tömeg 190 kg		üzemanyagtartály kapacitása	7,5 l
	központi magasság-állítás		Ø kerekek első/hátsó	15/18"
	sebességváltó Hydro-Gear, EASY Electric Start			

**HECHT 005186  
MULCSKÉSZLET  
5/23-tól**

**HECHT 005103  
KOSÁR CSATLAKOZÓ  
5/23-tól**

**MUNKASZÉLESSÉG  
86 CM**



Powered By  
**Loncin**



Sebességváltó



**MUNKASZÉLESSÉG 92 CM**

**1 199 990 HUF**

	hydrostat önjáró		vágási magasság	30–90 mm
	motor Loncin 9,2 kW		max. nyomaték	40–45 Nm
	térfogat 452 cm <sup>3</sup> 1 cylinder		ház	fém
	motor- teljesítmény 92 cm		gyűjtőkösár	245 l
	tömeg 167 kg		üzemanyagtartály kapacitása	7,5 l
	központi magasság-állítás		Ø kerekek első/hátsó	15/18"
	sebességváltó Hydro-Gear			

## HECHT 5192 KERTI TRAKTOR



**HECHT 005192  
MULCSKÉSZLET  
5/23-tól**

**HECHT 005103  
KOSÁR CSATLAKOZÓ  
5/23-tól**



Powered By  
**Loncin**



Sebességváltó



**2 HENGER  
MUNKASZÉLESSÉG 102 cm**

**1 499 990 HUF**

	hydrostat önjáró		vágási magasság	30–90 mm
	motor Loncin – 2 henger 12,5 kW		max. nyomaték	40–45 Nm
	térfogat 586 cm <sup>3</sup> 2 cylinder		ház	fém
	motor- teljesítmény 102 cm		gyűjtőkösár	245 l
	tömeg 197 kg		üzemanyagtartály kapacitása	7,5 l
	központi magasság-állítás		Ø kerekek első/hátsó	15/18"
	sebességváltó Hydro-Gear			

## HECHT 5102 TWIN KERTI TRAKTOR



**HECHT 005102  
MULCSKÉSZLET  
5/23-tól**

**HECHT 005103  
KOSÁR CSATLAKOZÓ  
5/23-tól**



## HECHT 5176

KERTI TRAKTOR



Sebességváltó



**EASY**  
ELECTRIC START  
- JUST TURN THE KEY -



**INTEK™**

**MUNKASZÉLESSÉG**  
**102 cm**

**1 349 990 HUF**

	hydrostat önjáró		vágási magasság	30–90 mm	
	motor B&S – INTEK OHV	9,8 kW		max. nyomaték	30,7 Nm
	térfogat	500 cm <sup>3</sup>		ház	fém
	motor-teljesítmény	13,3 HP		gyűjtőkosár	270 l
	munkaszélesség	102 cm		üzemanyagtartály kapacitása	7,5 l
	tömeg	220 kg		Ø kerekek első/hátsó	15 / 18"
	központi magasság-állítás			max. sebesség: előre/hátra	8,8 / 3,8 km/h
	motor Briggs&Stratton, sebességváltó Hydro-Gear				



## HECHT 5227

KERTI TRAKTOR



Sebességváltó



**EASY**  
ELECTRIC START  
- JUST TURN THE KEY -



**PROFESSIONAL**

**2 HENGER**

**MUNKASZÉLESSÉG**  
**102 cm**

**1 699 990 HUF**

	hydrostat önjáró		vágási magasság	30–90 mm	
	motor B&S 44U8 Professional series	15 kW, 2 henger		max. nyomaték	47,5 Nm
	térfogat	724 cm <sup>3</sup>		ház	fém
	motor-teljesítmény	20,5 HP		gyűjtőkosár	270 l
	munkaszélesség	102 cm		üzemanyagtartály kapacitása	7,5 l
	tömeg	230 kg		Ø kerekek első/hátsó	15 / 18"
	központi magasság-állítás			max. sebesség: előre/hátra	8,8 / 3,8 km/h
	motor Briggs&Stratton, sebességváltó Hydro-Gear				



## HECHT 5927

KERTI TRAKTOR



Sebességváltó



**EASY**  
ELECTRIC START  
- JUST TURN THE KEY -



**PROFESSIONAL**

**2 HENGER**

**MUNKASZÉLESSÉG**  
**112 cm**

**2 449 990 HUF**

	hydrostat önjáró		vágási magasság	30–90 mm	
	motor B&S 44U8 Professional series	15 kW, 2 henger		max. nyomaték	47,5 Nm
	térfogat	724 cm <sup>3</sup>		ház	fém
	motor-teljesítmény	20,5 HP		gyűjtőkosár	270 l
	munkaszélesség	112 cm		üzemanyagtartály kapacitása	7,5 l
	tömeg	235 kg		Ø kerekek első/hátsó	15 / 18"
	központi magasság-állítás			max. sebesség: előre/hátra	8,8 / 3,8 km/h
	motor Briggs&Stratton, sebességváltó Hydro-Gear				

**Alkalmos nagy területek és futballpályák fűnyírására és rendszeres karbantartására.**

**Alkalmos nagy területek és futballpályák fűnyírására és rendszeres karbantartására.**

# SZÓRÓKOCSIK, UTÁNFUTÓK

Használható HECHT kerti traktorokhoz\*\*

## HECHT 260

A HECHT 260 műtrágyák, vetőmagok és télen szórósó szórására alkalmas.



Vontatható kerti traktorral.

Szabályozható szórás

A fedő ponyva tartozék

Kukoricaszemekkel tesztelve

89 990 HUF

	csatlakoztatható		max. térfogata	60 l / 56 kg
	szóró súlya	12,6 kg		a szórás max. szélessége
	kerek	12x3"		4 m*

## HECHT 2620

ACCUTALICSKA



229 990 HUF

	önjáró		max. kapacitás	80 l
	accu lead acid	20,5-27 V		max sebesség
	teljesítmény	250 W		tömeg
	kerek	5.00-8"		töltési idő
	max. terhelhetőség	260 kg		üzemidő
				2-10 h



KERT

Használható HECHT kerti traktorokhoz\*\*

## HECHT 52145

KERTI SZÁLLÍTÓ

Használható HECHT kerti traktorokhoz\*\*

## HECHT 52184

KERTI TRAKTORHOZ

75 L

BILLENTHETŐ



Használható kerti traktorokhoz



44 990 HUF

	belső méretei	93 x 50 x 21 cm / 75 l		kerek	10" x 350-4
	tömeg	14 kg		max. terhelhetőség	150 kg

180 L



Használható kerti traktorokhoz



61 990 HUF

	belső méretei	97x51,5x42 cm / 180 l		kerek	10" x 350-4
	tömeg	23 kg		max. terhelhetőség	250 kg

Használható HECHT kerti traktorokhoz\*\*

## HECHT 53350

KERTI TRAKTORHOZ

290 L



Használható kerti traktorokhoz



74 990 HUF

	belső méretei	118 x 57 x 32 cm		kerek	13" x 5.00-6
	tömeg	27 kg		max. terhelhetőség	350 kg

## HECHT 0053080

Vontószerkezet 2" a HECHT 53080

9 490 HUF Használható HECHT quadokhoz



## HECHT 53080

KERTI TRAKTORHOZ

Használható HECHT kerti traktorokhoz\*\*

200 L

BILLENTHETŐ



99 990 HUF

	belső méretei	122x94x30 cm		kerek	480/400-8
	tömeg	37,3 kg		max. terhelhetőség	300 kg

\* A szórás szélessége függ a sebességtől és a szóróanyag fajtájától.

\*\*Használható: HECHT 5114, HECHT 5116, 5169, 5184, 5196, 5186, 5192, 5102, HECHT 5176, HECHT 5922, HECHT 5227, HECHT 5727, HECHT 5927, és a legtöbb kerti traktorhoz

## HECHT 5011

SZERVIZ KÉSZLET  
A MOTOROLAJ  
ÉS ÜZEMANYAG  
LEENGEDÉSÉHEZ

Használható minden  
4-ütemű motorral  
ellátott fűnyíróhoz  
és kerti  
traktorhoz.



4 990 HUF

litres térfogat 1 l

## HECHT 90001

UNIVERZÁLIS  
KEVERŐEDÉNY



1:25 - 20 ml  
1:50 - 10 ml  
1:25 - 40 ml  
1:50 - 20 ml

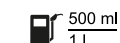

2 990 HUF

litres térfogat 1 l

## GREASE GX 100 ml

100 ml  
A fűkaszkák szőghajtásának kenéséhez  
Csomagolás 10 db

1 990 HUF



MADE IN  
CZECH  
REPUBLIC

## HECHT DW-410 KENŐ- ÉS TARTÓSÍTÓOLAJ SPRAY FORMÁJÁBAN

Csomagolás 12 db  
Térfogat 400 ml

2 490 HUF/db



MADE IN  
CZECH  
REPUBLIC

## HECHT TRANSMISSION



Speciális hajtómű  
olaj 80W-90  
Térfogat 0,8 l

3 190 HUF/db



MADE IN  
CZECH  
REPUBLIC

## HECHT 4T

4-ütemű motorokhoz  
ajánlott olaj  
Csomagolás 12 db  
Térfogat 0,8 l

2 790 HUF/db



MADE IN  
CZECH  
REPUBLIC

## HECHT 2T 450

2-ütemű motorokhoz  
ajánlott olaj  
Csomagolás 12 db  
Térfogat 0,45 l

2 790 HUF/db



MADE IN  
CZECH  
REPUBLIC

## HECHT CHAINOIL 4L

Speciális lánckenő  
olaj  
Csomagolás 3 db  
Térfogat 4 l

8 490 HUF/db



MADE IN  
CZECH  
REPUBLIC

## HECHT 5W-40

4-ütemű motorokhoz  
ajánlott olaj - egész  
évben használható  
Térfogat 0,8 l

2 990 HUF/db



MADE IN  
CZECH  
REPUBLIC

## HECHT CHAINOIL

Speciális lánckenő  
olaj  
Csomagolás 12 db  
Térfogat 0,8 l

2 790 HUF/db



MADE IN  
CZECH  
REPUBLIC

## HECHT HC22

Speciális  
hidraulika olaj  
Térfogat 4 l

8 490 HUF/db



MADE IN  
CZECH  
REPUBLIC

## ÜZEMANYAGKANNA 5 l

Rend. sz. K00050  
Kiöntőcsővel



2 490 HUF

litres térfogat 5 l



## ÜZEMANYAGKANNA 20 l

Rend. sz. K00200  
Kiöntőcsővel



5 790 HUF

litres térfogat 20 l



## ÜZEMANYAGKANNA 10 l

Rend. sz. K00100  
Kiöntőcsővel



3 790 HUF

litres térfogat 10 l



## ÜZEMANYAGKANNA KOMBI

Rend. sz. K00085  
Kiöntőcsővel



8 490 HUF

litres térfogat 6 l + 2,5 l



# ELEKTROMOS ÉS ACCU GYEPSZELLŐZTETŐK

## HECHT 1420 2 in 1 GYEPSZELLŐZTETŐ

☆☆☆☆☆

Nagy teljesítményű motor magas forgatónyomatékkal „TURBO MOTOR“



**44 990 HUF**

⚡ feszültség	230 V/50 Hz	🗑️ gyűjtőkosár	35 l
🔌 teljesítmény	1500 W	🌿 ház	műanyag
📏 munkaszélesség	32 cm*	🎯 henger acél rugókkal	
🏠 tömeg	9,2 kg	📏 mélység állítás-12 akár 4 mm	
🔪 16 acél kés		📏 ajánlott terület	800 m <sup>2</sup>
🛞 Ø kerekek első/hátsó	7/4"		

## HECHT 1683 2 in 1 GYEPSZELLŐZTETŐ

☆☆☆☆☆

Nagy teljesítményű motor magas forgatónyomatékkal „TURBO MOTOR“



**56 990 HUF**

⚡ feszültség	230 V/50 Hz	🗑️ gyűjtőkosár	48 l
🔌 teljesítmény	1600 W	🌿 ház	műanyag
📏 munkaszélesség	36 cm*	🎯 henger acél rugókkal	
🏠 tömeg	11,6 kg	📏 mélység állítás-12 akár 6 mm	
🔪 16 acél kés		📏 ajánlott terület	1000 m <sup>2</sup>
🛞 Ø kerekek első/hátsó	8/6"		

## HECHT 1848 2 in 1 GYEPSZELLŐZTETŐ

☆☆☆☆☆

Nagy teljesítményű motor magas forgatónyomatékkal „TURBO MOTOR“



**65 990 HUF**

⚡ feszültség	230 V/50 Hz	🗑️ gyűjtőkosár	55 l
🔌 teljesítmény	1800 W	🌿 ház	műanyag
📏 munkaszélesség	40 cm*	🎯 henger acél rugókkal	
🏠 tömeg	13 kg	📏 mélység állítás -13 akár 9 mm	
🔪 20 acél kés		📏 ajánlott terület	1200 m <sup>2</sup>
🛞 Ø kerekek első/hátsó	7/5,5"		

## HECHT 1999 2 in 1 GYEPSZELLŐZTETŐ

☆☆☆☆☆

Nagy teljesítményű motor magas forgatónyomatékkal „TURBO MOTOR“



**72 990 HUF**

⚡ feszültség	230 V/50 Hz	🗑️ gyűjtőkosár	45 l
🔌 teljesítmény	2000 W	🌿 ház	műanyag
📏 munkaszélesség	38 cm*	🎯 henger acél rugókkal	
🏠 tömeg	14,5 kg	📏 mélység állítás -10 akár 5 mm	
🔪 16 acél kés		📏 ajánlott terület	1300 m <sup>2</sup>
🛞 Ø kerekek első/hátsó	7/6"		

## HECHT 1739 GYEPSZELLŐZTETŐ

☆☆☆☆☆



**74 990 HUF**

⚡ feszültség	230 V/50 Hz	🗑️ gyűjtőkosár	50 l
🔌 teljesítmény	1700 W	🌿 ház	fém
📏 munkaszélesség	37 cm	📏 mélység állítás -8 akár 12 mm	
🏠 tömeg	22 kg	📏 ajánlott terület	1200 m <sup>2</sup>
🔪 26 acél kés		🛞 Ø kerekek első/hátsó	8/8"

## HECHT 1384 ACCU GYEPSZELLŐZTETŐ

☆☆☆☆☆



**84 990 HUF**

ACCU program 5040  
Li-ion POWERED  
ECO FRIENDLY

⚡ accu Li-Ion	DC 40 V / 2,5/4/5 Ah	🗑️ gyűjtőkosár	45 l
📏 munkaszélesség	38 cm*	🌿 ház	műanyag
🏠 tömeg	14,5 kg	📏 mélység állítás -10 akár 5 mm	
🔪 16 acél kés		🕒 átlagos nyírési idő	48 min
📦 az akkumulátor és töltő nem tartozék			

# BENZINMOTOROS GYEPSZELLŐZTETŐK

## HECHT 5644 2 in 1 BENZINMOTOROS GYEPSZELLŐZTETŐ

☆☆☆☆☆

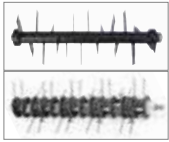

169 990 HUF



	motor	HECHT		gyűjtőkosár	40 l
	térfogat	212 cm <sup>3</sup>		ház	fém
	max. nyomaték	12 Nm		henger acél rugókkal	
	késes henger befogási szélessége	42 cm*		mélység állítás -12 to 12 mm	
	tömeg	37 kg		17 acél kés	
				Ø kerekek első/hátsó	8/8"

## HECHT 5641 2 in 1 BENZINMOTOROS GYEPSZELLŐZTETŐ

☆☆☆☆☆

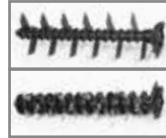

179 990 HUF



	motor	HECHT		gyűjtőkosár	45 l
	térfogat	149 cm <sup>3</sup>		ház	fém
	max. nyomaték	7,2 Nm		henger acél rugókkal	
	késes henger befogási szélessége	40 cm*		mélység állítás -15 akár 5 mm	
	tömeg	32 kg		18 acél kés	
				Ø kerekek első/hátsó	8/8"

## HECHT 5677 2 in 1 BENZINMOTOROS GYEPSZELLŐZTETŐ

☆☆☆☆☆

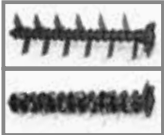

244 990 HUF



	motor	B&S CR950		gyűjtőkosár	45 l
	térfogat	208 cm <sup>3</sup>		ház	fém
	max. nyomaték	10,17 Nm		henger acél rugókkal	
	késes henger befogási szélessége	40 cm*		mélység állítás -15 akár 5 mm	
	tömeg	38,5 kg		18 acél kés	
				Ø kerekek első/hátsó	8/8"

## HECHT 501 FÜHENGER



29 990 HUF

	munkaszélesség	50 cm		tiszta súly	9 kg
	a henger átmérője	32 cm		súlya terheléssel	50 kg ± 20 %

## HECHT 005003 FELHAJTÓ RÁMPA

2 DB A CSOMAGBAN



450 KG

44 990 HUF

	méret	183 × 22,5 × 5 cm
	tömeg	14,2 kg / 1 db
	terhelhetőség	450 kg

## HECHT 005005 FELHAJTÓ RÁMPA

2 DB A CSOMAGBAN

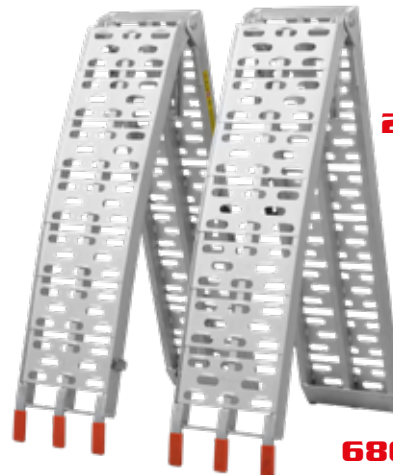

680 KG

104 990 HUF

ÖSSZECSUKHATÓ



	méret	225 × 28 × 5 cm
	tömeg	7 kg / 1 db
	terhelhetőség	680 kg

Beépített támaszték



## HECHT 7025

ACCU  
KAPÁLÓGÉP



ACCU  
program  
6020

Li-Ion  
Powered



47 990 HUF

	Accu Li-ion	DC 20 V / 1 x 2,5 Ah		munkaszélesség	20 cm
	tömeg	3,4 kg		4 x 4 kapatag Ø 15 cm	
	akkumulátor és töltő nélkül			1 sebesség	

## HECHT 732

ELEKTROMOS  
KAPÁLÓGÉP



42 990 HUF

	feszültség	230 V/50 Hz		munkaszélesség	32 cm
	teljesítmény	750 W		tömeg	8 kg
	4x4 kapatag Ø 20 cm			1 sebesség	

## HECHT 738

ELEKTROMOS  
KAPÁLÓGÉP



46 990 HUF

	feszültség	230 V/50 Hz		munkaszélesség	36,5 cm
	teljesítmény	1000 W		tömeg	8,4 kg
	4x4 kapatag Ø 20 cm			1 sebesség	

## HECHT 745

ELEKTROMOS  
KAPÁLÓGÉP



59 990 HUF

	feszültség	230 V/50 Hz		munkaszélesség	40 cm
	teljesítmény	1500 W		tömeg	11,6 kg
	6x4 kapatag Ø 20,5 cm			1 sebesség	

## HECHT 752

BENZINMOTOROS  
KAPÁLÓGÉP



89 990 HUF

	motor HECHT	2-ütemű		munkaszélesség	25 cm
	térfogat	52 cm <sup>3</sup>		tömeg	14,5 kg
	4x4 kapatag Ø 23 cm			1 sebesség	

1 SEBESSÉG

## HECHT 761

BENZINMOTOROS  
KAPÁLÓGÉP



124 990 HUF

	motor HECHT	OHV, 4-ütemű		munkaszélesség	40 cm
	térfogat	150 cm <sup>3</sup>		tömeg	34 kg
	max. nyomaték	7,5 Nm		4x4 kapatag Ø 26 cm	

1 SEBESSÉG

# BENZINMOTOROS KAPÁLÓGÉPEK

## HECHT 746

BENZINMOTOROS  
KAPÁLÓGÉP



23/6-tól

134 990 HUF

1 SEBESSÉG

	motor HECHT	OHV, 4-ütemű		munkaszélesség	36/60 cm
	térfogat	150 cm <sup>3</sup>		tömeg	32 kg
	max. nyomaték	7,5 Nm		6x4 kapatag Ø 26 cm	

## HECHT 784

BENZINMOTOROS  
KAPÁLÓGÉP



Powered By  
**Loncin**

169 990 HUF

1 SEBESSÉG

	motor Loncin	OHV, 4-ütemű		munkaszélesség	43 cm
	térfogat	79 cm <sup>3</sup>		tömeg	34 kg
	max. nyomaték	4 Nm		6x4 kapatag Ø 24 cm	

## HECHT 785

BENZINMOTOROS  
KAPÁLÓGÉP



189 990 HUF

1 SEBESSÉG

	motor HECHT	OHV, 4-ütemű		munkaszélesség *	32/50/84 cm
	térfogat	196 cm <sup>3</sup>		tömeg	52 kg
	max. nyomaték	10,5 Nm		2/4/6x4 kapatag Ø 38 cm	
	kombinált erőátvitel - lánc / ékszíj				

Internet: www.hecht.hu

## TARTOZÉKOK HECHT 785, 790, 795, 790 BS-HEZ

### HECHT 8001022

HÁTSÓ KONZOL A TARTOZÉKOK  
RÖGZÍTÉSÉHEZ

29 990 HUF



### HECHT 8001020

BURGONYA KISZEDŐ

16 990 HUF

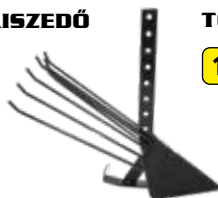

### HECHT 8001015

TÖLTÖGETŐ EKE

16 990 HUF



### HECHT 8001016

EGYOLDALÚ EKE  
SZÁNTÁSHOZ

14 990 HUF



### HECHT 8001002

HÁTSÓ KONZOL A TARTOZÉKOK  
RÖGZÍTÉSÉHEZ

16 990 HUF

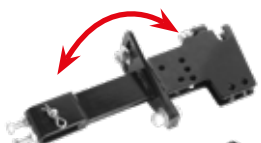

### HECHT 8001018

KERÉKSÚLYOK  
2x10 kg

47 990 HUF



### HECHT 8001005

HÓTOLÓ LAP

72 990 HUF



### HECHT 8001017

SEGÉDKEREK  
4.00-8"  
- 2 db

37 990 HUF



### HECHT 8001021

TÁVTARTÓ CSŐ KÉSZLET (2 DB.),  
A TENGELY MEGHOSSZABBÍTÁSÁRA.

A kerekek külső szélén  
való túlnyúlás kb. 65-85 cm.

9 990 HUF

### HECHT 8001004

FÉM KÖRMÖSKEREK

- 2 db  
- eke, burgonyakiszedő,  
stb. használatkor  
- 14"

37 990 HUF







## HECHT 790 BS

BENZINMOTOROS  
KAPÁLÓGÉP



Fordítható  
fogantyúk

Eredeti  
Briggs & Stratton  
motor



269 990 HUF

1 SEBESSÉG

	motor B&S	CR 950		munkaszélesség *	32/50/84 cm
	térfogat	208 cm³		tömeg	55 kg
	max. nyomaték	12,9 Nm		2/4/6×4 kapatag Ø 38 cm	
	kombinált erőátvitel - lánc / ékszíj				



## HECHT 750 BENZINMOTOROS KAPÁLÓGÉP



HECHT 000750  
ACÉL KÖRMÖS-  
KEREKEK 14" - 2 DB.

HECHT 000751  
EKE



37 990 HUF

29 990 HUF

339 990 HUF

1 SEBESSÉG

	motor HECHT	OHV, 4-ütemű		munkaszélesség *	50 cm
	térfogat	209 cm³		tömeg	70 kg
	max. nyomaték	12,4 Nm		4×3 kapatag Ø 34 cm	
	Olajban futó váltómű				

## HECHT 000796

SEGÉDKEREKEK 4.00-8"  
- 2 DB  
csúszó fogaskerekekkel

44 990 HUF



Sebesség km/h	Hozzárendelt sebesség fokozat	
	2 előre	1 előre
Fordulatszám a tengelyen ford/perc (ford./min)	113	82
4.00-8" Gumiabroncsok (km/h)	8,8	6,4

	motor HECHT	OHV, 4-ütemű		munkaszélesség *	80 cm
	térfogat	212 cm³		tömeg	68 kg
	max. nyomaték	12 Nm		6×4 kapatag Ø 31 cm	
	2 sebesség előre, 1 sebesség hátra, olajban futó váltómű				

## HECHT 796 BENZINMOTOROS KAPÁLÓGÉP



HECHT  
000797

ACÉL KÖRMÖSKEREKEK 15" - 2 DB  
- eke, burgonyakiszedő,  
stb. használatkor



49 990 HUF

279 990 HUF

# BENZINMOTOROS KAPÁLÓGÉPEK, TARTOZÉKOK

## HECHT 7970 BENZINMOTOROS KAPÁLÓGÉP



	motor HECHT	OHV, 4-ütemű		munkaszélesség *	110 cm
	térfogat	212 cm <sup>3</sup>		8x3 kapatag Ø 34 cm	
	max. nyomaték	12 Nm		tömeg	78 kg
	2 sebesség előre, 1 sebesség hátra, olajban futó váltómű				

319 990 HUF

Átvitel



### HECHT 000721 EKE

16 990 HUF

### HECHT 000720 SEGÉDKEREKEK

4.00-8" - 2 DB  
csúszó  
fogaskerekekkel

34 990 HUF



### HECHT 000722 ACÉL KÖRMÖSKEREKEK

15" - 2 DB  
- eke, burgonyakiszedő,  
stb. használatkor

42 990 HUF



Hecht 7970 + Hecht 000720  
+ Hecht 57970 + Hecht 57101

## HECHT 7100 / 796 / 7970 TARTOZÉKAI

### HECHT 007116 EKE

22 990 HUF

Használható még a  
HECHT 796, 7100-hoz



### HECHT 007115 TÖLTÖGETŐ EKE

16 990 HUF

Használható még a  
HECHT 7970,  
7100-hoz és a  
HECHT 796-hoz



### HECHT 007120 BURGONYA KISZEDŐ

22 990 HUF



### HECHT 007125 KÉTOLDALAS EKE

56 990 HUF

szélesség 20-25 cm, munkamélység kb. 10 cm



### HECHT 007129

HÁTSÓ KONZOL  
A TARTOZÉKOK  
RÖGZÍTÉSÉHEZ

34 990 HUF

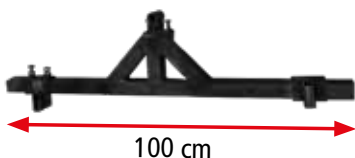

### HECHT 007101

KERÉKSÚLYOK  
2 x 12 KG

49 990 HUF



### HECHT 007104

ACÉL KÖRMÖSKEREKEK 14"  
- eke, burgonyakiszedő,  
stb. használat.  
- 2 db



### HECHT 007132

KULTIVÁTOR, szélesség 30  
cm, munkamélység kb 10 cm

29 990 HUF

Használható még a HECHT  
7970, 7100-hoz és  
a HECHT  
796-hoz



### HECHT 007112

SEGÉDKEREKEK 5.00-12"  
- 2 db csúszó fogaskerekekkel  
- csak utánfutóval  
használható (nem alkalmas  
szántáshoz, stb.)

67 990 HUF



Az elemek  
nem tartozékok



49 990 HUF

Kompatibilis a 2020-as gyártási év modelljével

# BENZINMOTOROS KAPÁLÓGÉPEK, TARTOZÉKOK

## HECHT 7100

BENZINMOTOROS KAPÁLÓGÉP



Sebesség km/h		Hozzárendelt sebesség fokozat			
		3 előre	2 előre	1 előre	-1 hátra
Standard sebességváltó	Fordulatszám a tengelyen ford./perc (ford./min)	130	98.9	33.5	33.5
	5,0-12 Gumiabroncsok (km/h)	13.65	10.38	3.52	3.52

**374 990 HUF**

	motor HECHT	OHV, 4-ütemű		munkaszélesség *	104 cm
	térfogat	212 cm <sup>3</sup>		tömeg	72 kg
	max. nyomaték	12 Nm		6x4 kapatag Ø 34 cm	
	3 sebesség előre, 1 sebesség hátra				

Átvitel



**HECHT 7100 + 57100  
+ 57101 + 007112**

## HECHT 57970

UTÁNFUTÓ A HECHT 7100, 7970, 796-HOZ

**159 990 HUF** 23/7-től

**MŰANYAG TEST**

	méretek	120 × 96 × 29 cm
	tömeg	54 kg
	kerekek	4 × 8"
	max. betöltés	300 kg betöltés / 375 kg beleértve a sofórt is
	fékek	dob



## HECHT 57100

UTÁNFUTÓ A HECHT 7100, 7970, 796-HOZ

**244 990 HUF**

**FÉM TEST**

	méretek	130 × 92 × 34 cm
	tömeg	105 kg
	kerekek	500 × 12"
	max. betöltés	400 kg betöltés / 475 kg beleértve a sofórt is
	fékek	dob



# ELEKTROMOS ÉS ACCU SÖVÉNYVÁGÓK

**Csak  
1,9 kg!**

## HECHT 608 ELEKTROMOS SÖVÉNYVÁGÓ



**16 990 HUF**

	feszültség	230 V/50 Hz		a vágólap teljes hosszúsága	50 cm
	teljesítmény	520 W		a vágólap munkahosszúsága	45 cm
	max. vágás Ø	20 mm		tömeg	1,9 kg

## HECHT 655 ELEKTROMOS SÖVÉNYVÁGÓ



**Lézerrel  
vágott lap**



**26 990 HUF**

	feszültség	230 V/50 Hz		a vágólap teljes hosszúsága	62 cm
	teljesítmény	600 W		a vágólap munkahosszúsága	55 cm
	max. vágás Ø	20 mm		tömeg	3 kg

## HECHT 610 ELEKTROMOS SÖVÉNYVÁGÓ



**Lézerrel  
vágott lap**



**Elforgatható  
fogantyú**



**28 990 HUF**

	feszültség	230 V/50 Hz		a vágólap teljes hosszúsága	68 cm
	teljesítmény	600 W		a vágólap munkahosszúsága	61 cm
	max. vágás Ø	24 mm		tömeg	3,1 kg

## HECHT 611 ELEKTROMOS SÖVÉNYVÁGÓ



**gyújtólemez**



**Elforgatható  
fogantyú**



**Lézerrel  
vágott lap**

**33 990 HUF**

	feszültség	230 V/50 Hz		a vágólap teljes hosszúsága	68 cm
	teljesítmény	750 W		a vágólap munkahosszúsága	61 cm
	max. vágás Ø	24 mm		tömeg	4 kg

## HECHT 6020 ACCU SÖVÉNYVÁGÓ



**ACCU  
program  
6020**

**Li-ion  
Powered**



**Lézerrel  
vágott lap**



**24 990 HUF**

	akku Li-ion	DC 20 V / 1x 2,5 Ah		a vágólap teljes hosszúsága	61 cm
	max. vágás Ø	15 mm		a vágólap munkahosszúsága	45 cm
	akkumulátor és töltő nélkül			tömeg	2 kg

**ACCU  
program  
1278**

**Li-ion  
Powered**

**Elforgatható  
fogantyú**



**Lézerrel  
vágott lap**



**26 990 HUF**

	akku Li-ion	DC 20 V / 1x 2/4/6 Ah		a vágólap teljes hosszúsága	58 cm
	max. vágás Ø	15 mm		a vágólap munkahosszúsága	51 cm
	üzemidő terhelés nélkül	65 min *		tömeg	3 kg

**Az akkumulátor  
és töltő nem  
tartozék**

# ACCU ÉS BENZINMOTOROS SÖVÉNYVÁGÓK

**ACCU program 5040**

## HECHT 6040 ACCU SÖVÉNYVÁGÓ

Lézerrel vágott lap

★★★★★

**Li-ion**  
Powered  
**ECO FRIENDLY**

**41 990 HUF**

	accu Li-ion	DC 40 V / 1x 2,5/4/5 Ah		a vágólap teljes hosszúsága	76 cm
	max. vágás Ø	20 mm		a vágólap munkahosszúsága	55 cm
	akkumulátor és töltő nélkül			tömeg	4,3 kg

**ACCU program 6020**

Elforgatható fogantyú

2x 20 V

## HECHT 6225 ACCU SÖVÉNYVÁGÓ

★★★★★

**Li-ion**  
Powered  
**ECO FRIENDLY**

**46 990 HUF**

	accu Li-ion	DC 20 V / 2x 2,5 Ah		a vágólap munkahosszúsága	55 cm
	max. vágás Ø	24 mm		üzemidő terhelés nélkül	≤ 50 min
	akkumulátor és töltő nélkül				



## HECHT 9245 BENZINMOTOROS SÖVÉNYVÁGÓ

★★★★★

Elforgatható fogantyú



Lézerrel vágott lap

**59 990 HUF**

2-ÜTEMŰ MOTOR

	térfogat	25,4 cm <sup>3</sup>		a vágólap teljes hosszúsága	70 cm
	teljesítmény	1 HP		a vágólap munkahosszúsága	60 cm
	max. vágás Ø	22 mm		tömeg	5,4 kg

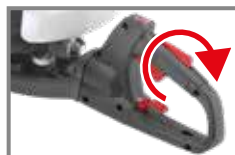

## HECHT 9275 BENZINMOTOROS SÖVÉNYVÁGÓ

★★★★★

Elforgatható fogantyú



Lézerrel vágott lap

**94 990 HUF**

2-ÜTEMŰ MOTOR

	térfogat	22,2 cm <sup>3</sup>		a vágólap teljes hosszúsága	75 cm
	teljesítmény	1 HP		a vágólap munkahosszúsága	69 cm
	max. vágás Ø	28 mm		tömeg	5,4 kg

## HECHT 9375 BENZINMOTOROS SÖVÉNYVÁGÓ

★★★★★

Gyűjtő lemez

**PROFI TOOL**



Lézerrel vágott lap

**94 990 HUF**

2-ÜTEMŰ MOTOR

	térfogat	22,2 cm <sup>3</sup>		a vágólap teljes hosszúsága	72 cm
	teljesítmény	0,9 HP		a vágólap munkahosszúsága	67 cm
	max. vágás Ø	20 mm		tömeg	5,3 kg

## 150 MM FÚRÓ AZ ÁRBANI!

Fúrók a HECHT 52 és HECHT 43-hoz [nem tartozékok]

méret [mm]	rend.sz.	ár
100	0052100	<b>11 990 HUF</b>
150	0052150	<b>13 990 HUF</b>
200	0052200	<b>15 990 HUF</b>
250	0052250	<b>17 990 HUF</b>
Hosszabbító rúd	rend.sz.	ár
400	0052400	<b>7 990 HUF</b>

## HECHT 52 FÖLDFÚRÓ

★★★★★



**94 990 HUF**

	motor HECHT	2-ütemű		tömeg	13 kg
	térfogat	52 cm <sup>3</sup>		fúrás sebessége	260-310 min <sup>-1</sup>
	teljesítmény	2,4 HP		fúrósár hossza	730 mm

A tömege a vágószerkezet nélkül.

# SÖVÉNYVÁGÓK, MAGASSÁGI ÁGVÁGÓK

Internet: [www.hecht.hu](http://www.hecht.hu)



## HECHT 6025 ACCU SÖVÉNYVÁGÓ



**ACCU**  
program  
**6020**



**Lézerrel  
vágott lap**

**Li-ion**  
Powered



**37 990 HUF**

⚡	accu	Li-ion		a vágólap teljes hosszúsága	50 cm
⚡	akkumulátor	DC 20 V / 1x 2 Ah		a vágólap munkahosszúsága	45 cm
	max. vágás Ø	15 mm		tömeg	3,5 kg
	az akkumulátor és töltő nem tartozék			hossza	2–2,5 m

## HECHT 6504 ACCU SÖVÉNYVÁGÓ



**ACCU**  
program  
**5040**



Az akkumulátor  
és töltő nem  
tartozék

**Li-ion**  
Powered



**46 990 HUF**

⚡	accu	Lithium-ion		munkahosszúsága	50 cm
⚡	akkumulátor	DC 40 V		tömeg	4,5 kg
	max. vágás Ø	20 mm		hosszúság	1,9 - 2,4 m

## HECHT 695 ELEKTROMOS SÖVÉNYVÁGÓ



**Lézerrel  
vágott lap**

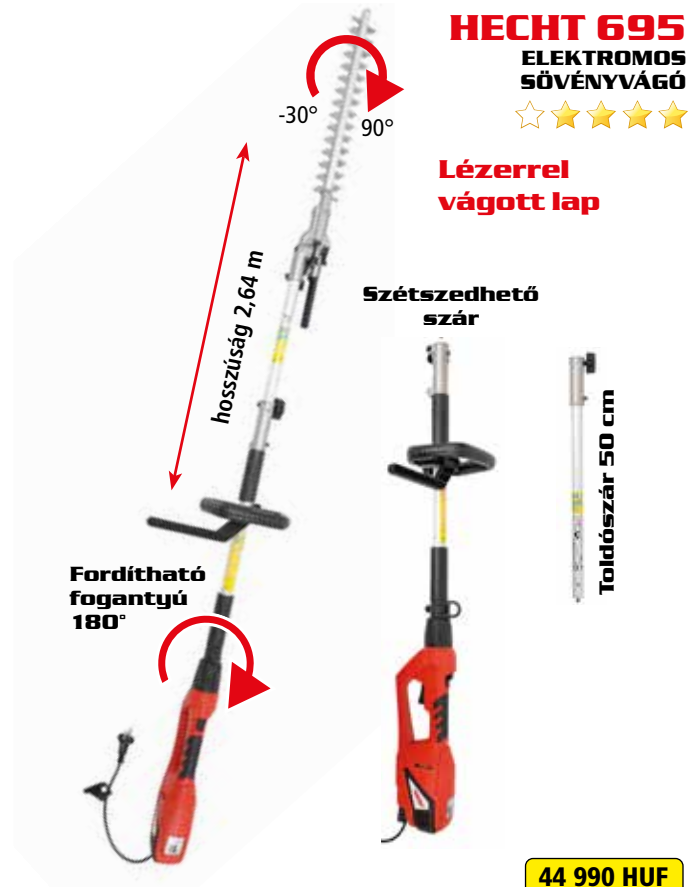

**Szétszedhető  
szár**

**Fordítható  
fogantyú  
180°**

**Toldószár 50 cm**

**44 990 HUF**

⚡	feszültség	230 V/50 Hz		munkahosszúsága	41 cm
	teljesítmény	900 W		tömeg	4,9 kg
	max. vágás Ø	20 mm		hosszúság	2,64 m

# ELEKTROMOS ÉS ACCU SÖVÉNYVÁGÓK

Az akkumulátor és töltő nem tartozék

**HECHT 1441**  
MULTIFUNKCIÓS ACCU FŰKASZA



**Li-ion**  
Powered

**ACCU**  
program  
5040



**57 990 HUF**

Opcionális tartozékok	ÁR	Opcionális tartozékok	ÁR
1. HECHT 00144163	<b>56 990 HUF</b>	4. HECHT 00144161	<b>27 990 HUF</b>
2. HECHT 00144160	<b>18 990 HUF</b>	5. HECHT 00144166	<b>9 990 HUF</b>
3. HECHT 00144162	<b>27 990 HUF</b>	6. HECHT 00144165	<b>56 990 HUF</b>

	accu Li-ion	DC 40 V		tömeg	3,95 kg
	szegélynyíró átmérője	25,4 cm		a fűrészlap hossza	25 cm
	munkaszélesség	25 cm		a sövényvágó lap hossza	40,5 cm

**HECHT 675**  
ELEKTROMOS SÖVÉNYVÁGÓ

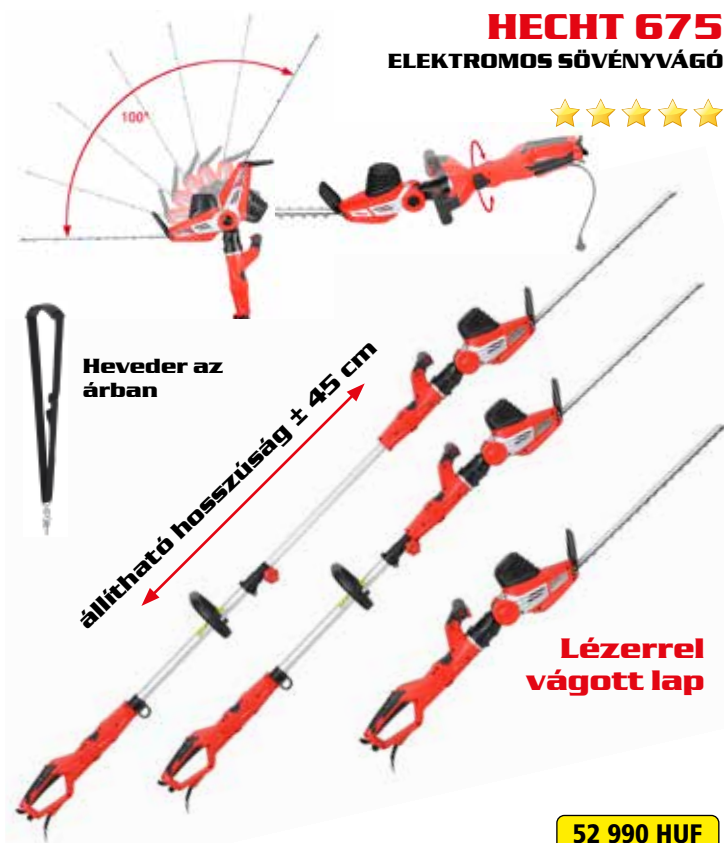

**52 990 HUF**

	feszültség	230 V/50 Hz		a vágólap teljes hosszúsága	59 cm
	teljesítmény	750 W		a vágólap munkahosszúsága	51 cm
	max. vágás Ø	24 mm		tömeg	5 kg
				hosszúság	2,35–2,8 m

**HECHT 690 3in1**  
MULTIFUNKCIÓS  
ELEKTROMOS  
SZEGÉLYNYÍRÓ



**71 990 HUF**

	feszültség	230 V/50 Hz		a fűrészlap hossza	23 cm
	teljesítmény	900 W		a sövényvágó lap hossza	41 cm
	tömeg	2,5 kg		munkaszélesség	36 cm

\* Maximális üzemidő terhelés nélkül 2 Ah akkumulátorral. A tömege a vágószerkezet nélkül.

# ACCU, ELEKTROMOS ÉS BENZINMOTOROS ÁGVÁGÓK

## HECHT 971 W ELEKTROMOS ÁGVÁGÓ



0-40°



Állítható hosszúság ± 80 cm

37 990 HUF

## HECHT 9025 ELEKTROMOS ÁGVÁGÓ



Li-ion  
Powered

ACCU  
program  
6020



Állítható hosszúság ± 50 cm

OREGON  
láncvezető  
és lánc



47 990 HUF

## HECHT 9504 ACCU ÁGVÁGÓ



Li-ion  
Powered

ACCU  
program  
5040



Állítható hosszúság ± 50 cm

OREGON  
láncvezető  
és lánc

57 990 HUF

⚡	feszültség	230 V / 50 Hz	📏	láncvezető hossza	30 cm
🔋	teljesítmény	750 W	👤	tömeg	3,2 kg
↔			↔	hosszúság	2-2,8 m

⚡	Accu Li-ion	DC 20 V	📏	láncvezető hossza	20 cm
			👤	tömeg	3,5 kg
			📏	hosszúság	2-2,5 m
📦	az akkumulátor és töltő nem tartozék				

⚡	Accu Li-ion	DC 40 V	📏	láncvezető hossza	20 cm
			👤	tömeg	4,4 kg
			📏	hosszúság	2,3-2,8 m
📦	az akkumulátor és töltő nem tartozék				

## VÉDŐFELSZERELÉSEK

### HECHT 900101

ARCVÉDŐ - ELÜLSŐ ROSTÉLY, GYORS CSATLAKOZTATÁS CE



5 690 HUF



### HECHT 900100

VÉDŐSISAK FÜLVÉDŐVEL ÉS ROSTÉLYAL, GYORS CSATLAKOZTATÁS



14 990 HUF



### HECHT 9260 BENZINMOTOROS ÁGVÁGÓ



Heveder az árban

Állítható hosszúság ± 130 cm



### HECHT 1000R FORDULATSZÁMMÉRŐ



LCD kijelző, indukciós kábel, akkumulátor, akasztófül

Mérési tartomány /min <sup>-1</sup>	Motor típusa	
	Ütem	Henger
100-19000	2	1
	4	2
100-9500	2	2
	4	4

47 990 HUF

### HECHT 900106 VÉDŐSZEMÜVEG ÁLLÍTHATÓ SZÁRHOSSZÚSÁGGAL

1 890 HUF



### HECHT 900402 MŰANYAG SZÉTHÚZHATÓ ÉK 8"

3 490 HUF



📏	térfogat	26 cm <sup>3</sup>	📏	láncvezető hossza	34 cm
🔋	teljesítmény	1 HP	👤	tömeg	8,5 kg
			📏	hosszúság	2,96-4,25 m

144 990 HUF





FÉM FOGASKEREKEK

## HECHT 2039

ELEKTROMOS LÁNCFŰRÉSZ



FÉM FOGASKEREKEK

## HECHT 2250

ELEKTROMOS LÁNCFŰRÉSZ



FELÜLNÉZET

33 990 HUF

⚡	feszültség	230 V/50 Hz	🔗	lácvezető hossza	35 cm
🔋	teljesítmény	2200 W	👁️	a lác típusa	33E52E
👤	tömeg	4,2 kg	🌀	lácsebesség	13,5 m/s



FELÜLNÉZET

Soft start – egyenletes indítás

37 990 HUF

⚡	feszültség	230 V/50 Hz	🔗	lácvezető hossza	40 cm
🔋	teljesítmény	2400 W	👁️	a lác típusa	33E57E
👤	tömeg	5,6 kg	🌀	lácsebesség	14 m/s
⚡	soft start	✓			

OREGON  
lácvezető és lác



FÉM FOGASKEREKEK

## HECHT 2416 QT

ELEKTROMOS LÁNCFŰRÉSZ



OREGON  
lácvezető és lác



FÉM FOGASKEREKEK

## HECHT 2439

ELEKTROMOS LÁNCFŰRÉSZ



FELÜLNÉZET

Soft start – egyenletes indítás

48 990 HUF

⚡	feszültség	230 V/50 Hz	🔗	lácvezető hossza	40 cm
🔋	teljesítmény	2400 W	👁️	a lác típusa	33E57E
👤	tömeg	4,7 kg	🌀	lácsebesség	14 m/s
⚡	soft start	✓	👉	gyors lácfszító	✓



FELÜLNÉZET

Soft start – egyenletes indítás

48 990 HUF

⚡	feszültség	230 V/50 Hz	🔗	lácvezető hossza	40 cm
🔋	teljesítmény	2400 W	👁️	a lác típusa	33E57E
👤	tömeg	5 kg	🌀	lácsebesség	13,5 m/s
⚡	soft start	✓	👉	gyors lácfszító	✓

ACCU  
program  
1278

Li-ion  
Powered



Munkaidő  
≤ 20 perc. \*

## HECHT 9922

ACCU LÁNCFŰRÉSZ



26 990 HUF

⚡	accu Li-ion	DC 20 V / 1x 2/4/6 Ah	🔗	lácvezető hossza	11 cm
👤	tömeg	1,33 kg	👁️	a lác típusa	14E32E
🔋	akkumulátor és töltő nem tartozék		🌀	lácsebesség	5 m/s

ACCU  
program  
1278

Li-ion  
Powered



Munkaidő  
≤ 15 perc. \*

Gyors  
lácfszító

## HECHT 9920

ACCU LÁNCFŰRÉSZ



41 990 HUF

⚡	accu Li-ion	DC 20 V / 1x 2/4/6 Ah	🔗	lácvezető hossza	25 cm
👤	tömeg	3,14 kg	👁️	a lác típusa	33E40E
🔋	akkumulátor és töltő nem tartozék		🌀	lácsebesség	6 m/s

ACCU  
program  
6020

Li-ion  
Powered



Munkaidő  
≤ 15 perc.

Gyors  
lácfszító

## HECHT 920

ACCU LÁNCFŰRÉSZ



44 990 HUF

⚡	accu Li-ion	DC 20 V / 1x 2,5 Ah	🔗	lácvezető hossza	25,4 cm
👤	tömeg	2,3 kg	👁️	a lác típusa	31E40E
🔋	akkumulátor és töltő nem tartozék		🌀	lácsebesség	5,5 m/s

# ACCU ÉS BENZINMOTOROS LÁNCFŰRÉSZEK

**ACCU program 5040**

**Li-ion Powered**



## HECHT 9936

ACCU LÁNCFŰRÉS



OREGON  
láncvezető és lánc



Gyors  
láncfeszítő



FELÜLNÉZET

**62 990 HUF**

accu Li-ion	DC 40 V / 1 x 2,5/4/5 Ah	láncvezető hossza	35 cm
tömeg*	3,3 kg	a lánc típusa	31E52E
az akkumulátor és töltő nem tartozék		láncsebesség	8,5 m/s

**ACCU program 6020**

**Li-ion Powered**



OREGON  
láncvezető és lánc

## HECHT 9925

ACCU LÁNCFŰRÉS



Gyors láncfeszítő



2 akkumulátornak  
hely



FELÜLNÉZET

**2 x 20 V**

**65 990 HUF**

accu Li-ion	DC 20 V / 2 x 2,5 Ah	láncsebesség	12 m/s
láncvezető hossza	30 cm	automatikus kenés, gyors láncfeszítő, fém végdarab	
az akkumulátor és töltő nem tartozék		tömeg*	3,4 kg

Internet: www.hecht.hu

**ACCU program 5040**

**Li-ion Powered**



## HECHT 9940

ACCU LÁNCFŰRÉS



OREGON  
láncvezető és lánc



Gyors láncfeszítő



FELÜLNÉZET

**67 990 HUF**

accu Li-ion	DC 40 V / 1 x 2,5/4/5 Ah	láncvezető hossza	35 cm
tömeg*	3,6 kg	a lánc típusa	33E52E
az akkumulátor és töltő nem tartozék		láncsebesség	9 m/s

**ACCU program 6260**

**Li-ion Powered**



## HECHT 6294

ACCU LÁNCFŰRÉS



OREGON  
láncvezető és lánc



Működési idő  
≤ 47 min.

**87 990 HUF**

accu Li-ion	DC 62 V / 1 x 2,5 / 4 Ah	láncvezető hossza	40 cm / 16"
tömeg*	4,3 kg	a lánc típusa	33E57E
az akkumulátor és töltő nem tartozék		láncsebesség	20 m/s
töltési idő	≤ 75 min.		



Fül az övre akasztáshoz

## HECHT 925 R BENZINMOTOROS LÁNCFŰRÉS



**44 990 HUF**

térfogat	25,4 cm <sup>3</sup>	láncvezető hossza	30 cm
teljesítmény	1 HP	a lánc típusa	33E44E
tömeg*	2,9 kg	láncsebesség	12 m/s

## HECHT 941 BENZINMOTOROS LÁNCFŰRÉS



**65 990 HUF**

térfogat	40 cm <sup>3</sup>	láncvezető hossza	35 cm
teljesítmény	1,8 HP	a lánc típusa	33E53E
tömeg*	4,7 kg	láncsebesség	22,8 m/s

\*A fűrészek tömege a vágószerkezet nélkül.

# BENZINMOTOROS LÁNCFŰRÉSZEK

## HECHT 45 BENZINMOTOROS LÁNCFŰRÉSZ



49 990 HUF

	térfogat	45 cm <sup>3</sup>		láncevezető hossza	40 cm
	teljesítmény	2,7 HP		a lánc típusa	25Q66E
	tömeg*	5,4 kg		lánsebesség	23,1 m/s

## HECHT 50 BENZINMOTOROS LÁNCFŰRÉSZ



### HECHT 50 BOX

HECHT 50  
BENZINLÁNCFŰRÉSZ  
SZÁLLÍTÓDOBOZVAL

62 990 HUF

52 990 HUF

	térfogat	50 cm <sup>3</sup>		láncevezető hossza	40 cm
	teljesítmény	2,9 HP		a lánc típusa	25Q66E
	tömeg*	4,9 kg		lánsebesség	20,8 m/s

## HECHT 56 BENZINMOTOROS LÁNCFŰRÉSZ



65 990 HUF

	térfogat	56,5 cm <sup>3</sup>		láncevezető hossza	40 cm
	teljesítmény	2,95 HP		a lánc típusa	25Q66E
	tömeg*	5,72 kg		lánsebesség	21,8 m/s

## HECHT 945 BENZINMOTOROS LÁNCFŰRÉSZ



Bépipített  
MULTI KULCS  
tartó



WALBRO karburátor  
OREGON láncevezető  
és lánc

74 990 HUF

	térfogat	45 cm <sup>3</sup>		láncevezető hossza	40 cm
	teljesítmény	2,4 HP		a lánc típusa	25Q66E
	tömeg*	5,6 kg		lánsebesség	23 m/s

## HECHT 950 BENZINMOTOROS LÁNCFŰRÉSZ



Bépipített  
MULTI KULCS  
tartó



WALBRO karburátor  
OREGON láncevezető  
és lánc

84 990 HUF

	térfogat	50 cm <sup>3</sup>		láncevezető hossza	40 cm
	teljesítmény	3 HP		a lánc típusa	25Q66E
	tömeg*	5,6 kg		lánsebesség	23 m/s

## HECHT 956 BENZINMOTOROS LÁNCFŰRÉSZ



Bépipített  
MULTI KULCS  
tartó



WALBRO karburátor  
OREGON láncevezető  
és lánc

94 990 HUF

	térfogat	56 cm <sup>3</sup>		láncevezető hossza	40 cm
	teljesítmény	3,2 HP		a lánc típusa	25Q66E
	tömeg*	5,6 kg		lánsebesség	23 m/s

\*A fűrészek tömege a vágószerkezet nélkül.

# BENZINMOTOROS LÁNCFŰRÉSZEK, LÁNCFŰRÉSZ TARTOZÉKOK

## HECHT 958 BENZINMOTOROS LÁNCFŰRÉSZ



WALBRO karburátor  
OREGON láncvezető és lánc

114 990 HUF

	térfogat	58 cm <sup>3</sup>		láncvezető hossza	39 cm
	teljesítmény	3,3 HP		a lánc típusa	25Q66E
	tömeg*	6 kg		láncsebesség	28,2 m/s

## HECHT 962 BENZINMOTOROS LÁNCFŰRÉSZ



Dekompressziós szelep



WALBRO karburátor  
OREGON lánc

139 990 HUF

	térfogat	62 cm <sup>3</sup>		láncvezető hossza	45 cm
	teljesítmény	4 HP		a lánc típusa	73E68E
	tömeg*	6,3 kg		láncsebesség	24,4 m/s

## Eredeti HECHT láncok láncfűrészhez

EREDETI HECHT LÁNCVEZETŐK LÁNCFŰRÉSZHEZ		
FŰRÉSZ	LÁNCVEZETŐ	ÁR
14" 3/8" 1,3 mm <b>14D38R135</b>	HECHT 939 2014, 939 S, 941, 1835, 2014, 2035, 2036, 2037, 3518, 9940, 2039-től	<b>9 390 HUF</b>
16" 325" 1,5 mm <b>16D325R155</b>	HECHT 45, 50, 56, 58, 944, 945, 946, 946 T, 947, 951, 953, 957, 958	<b>9 390 HUF</b>
16" 3/8" 1,3 mm <b>16D38R135</b>	HECHT 2239, 2250, 2416 QT, 2439, 939 do 2013	<b>9 390 HUF</b>
12" 3/8" 1,3 mm <b>12D38R135</b>	HECHT 26, 927, 927 R, 928 R, 929, 929 R	<b>7 490 HUF</b>

<b>73E25R Tekerics</b>	<b>27 990 HUF</b>
3/8 – 1,5 mm, 410 láncszem, 7,6 m	
<b>25Q100R Tekerics</b>	<b>87 990 HUF</b>
0,325 – 1,5 mm, 1840 láncszem, 30,5 m	
<b>75E25R Tekerics</b>	<b>27 990 HUF</b>
3,8 – 1,6 mm, 409 láncszem, 7,6 m	
<b>33E100R Tekerics</b>	<b>72 990 HUF</b>
3/8 micro – 1,3 mm, 1640 láncszem, 30,5 m	
<b>95Q100R Tekerics</b>	<b>87 990 HUF</b>
0,325–1,3 mm, 1840 láncszem, 30,5 m	

## EREDETI HECHT LÁNCOK LÁNCFŰRÉSZHEZ

LÁNC	FŰRÉSZ	ÁR
<b>14E32E</b>	HECHT 9922, 99123	<b>4 390 HUF</b>
<b>25Q66E</b>	HECHT 946 T, 945, 950, 44, 45, 46, 50, 51, 56, 944, 956	<b>6 190 HUF</b>
<b>33E40E</b>	HECHT 927 do 2015, 9920	<b>3 990 HUF</b>
<b>31E52E</b>	HECHT 9936	<b>4 690 HUF</b>
<b>33E45E</b>	HECHT 936	<b>4 190 HUF</b>
<b>31E40E</b>	HECHT 920	<b>4 190 HUF</b>
<b>31E45E</b>	HECHT 9925	<b>4 490 HUF</b>
<b>33E39E</b>	HECHT 1331	<b>4 490 HUF</b>
<b>33E57E</b>	HECHT 1840, 2040, 2040 QT, 2048, 2440, 2240 QT, 2416 QT, 2439, 2250, 6294	<b>4 690 HUF</b>
<b>33E56E</b>	HECHT 2216	<b>4 690 HUF</b>
<b>25Q72E</b>	HECHT 956	<b>6 790 HUF</b>
<b>33E44E</b>	HECHT 927 R, 928 R, 929, 927, 9260	<b>4 190 HUF</b>
<b>25Q66E</b>	HECHT 947, 950, 956, 951, 957	<b>6 190 HUF</b>
<b>33E33E</b>	HECHT 975 W, 955 W, 976 W, 9504	<b>3 490 HUF</b>
<b>33E53E</b>	HECHT 1835, 1836, 3518, 941, 2014, 2015, 939 S, 939	<b>4 490 HUF</b>
<b>33E52E</b>	HECHT 2035, 2036, 2037, 9940, 2039	<b>4 490 HUF</b>
<b>25Q64E</b>	WARRIOR 645, RAPTOR 243	<b>6 190 HUF</b>
<b>73E64E</b>	láncvezető Oregon 45 cm	<b>6 790 HUF</b>
<b>HECHT48Y72E</b>	HECHT 962 láncvezető Oregon 50 cm	<b>7 990 HUF</b>
<b>73E68E</b>	láncvezető HECHT 45 cm	<b>6 590 HUF</b>

EREDETI HECHT LÁNCOK			KOMPATIBILIS MÁΣ GYÁRTÓK MODELLEJVEL		
Lánc	Láncvezető hossza	Lánc-osztás	Vezetőszem vastagsága	Vezetőszemek száma	Mountfield, Riwall, Fieldmann, Makita, Narex
<b>25Q66E</b>	16" / 39 cm	0,325	1,5 mm	66	Oleo-mac GS 520, 942/46/47, 952/56
<b>33E57E</b>	16" / 40 cm	3/8"	1,3 mm	57	Levita 180EP, Levita 160ES, Patriot 200ES, Patriot BP 41, FZP 4216-B / 5016-B, EPR 40-23, EPR 40-25
<b>33E52E</b>	14" / 35 cm	3/8"	1,3 mm	52	Levita 180EP, Levita 160ES, Patrit 200ES, FZP 2105-E / 2000/2001/2002/2020 E, UC3551AX1, EPR 35-25
<b>33E44E</b>	12" / 30 cm	3/8"	1,3 mm	44	Riwall RPCS 2530, 2630
<b>33E53E</b>	14" / 35 cm	3/8"	1,3 mm	53	Patriot BP 41, Oleo-mac GSH 400, EPR 35-23, EPR 35-25 HS
<b>33E56E</b>	16" / 40 cm	3/8"	1,3 mm	56	Riwall RECS 1840 / 2040 / 2340 / 2440/2440e, FZP 2005-E, UC4051AX1
<b>25Q64E</b>	16" / 40 cm	0,325	1,5 mm	64	Riwall RPCS 5040/5140, FZP 5816-B/ 5216-B / 3001/4516/4001/ 3714 B
<b>25Q72E</b>	18" / 45 cm	0,325	1,5 mm	72	Riwall RPCS 5545
<b>31E52E</b>	14" / 35 cm	3/8"	1,1 mm	52	UC3541A

## HECHT 000040 LÁNCRESZELŐ Ø 4 MM

3 db **1 990 HUF**

## HECHT 000048 LÁNCRESZELŐ Ø 4,8 MM

3 db **1 990 HUF**

## HECHT 900051 LÁNCRESZELŐ Ø 5,5 MM

3 db **1 990 HUF**

## HECHT 903400 LÁNCÉLEZŐ SZETT

Láncreszelők Ø 4 mm **4 990 HUF**

## HECHT 903480 LÁNCÉLEZŐ SZETT

Láncreszelők Ø 4,8 mm **4 990 HUF**

## HECHT 004048 LÁNCÉLEZŐ SZETT

Láncreszelők Ø 4 mm, 4,8 mm, 5,5 mm **4 990 HUF**



## HECHT 900407 KARBURÁTOR BEÁLLÍTÓ KULCS SZETT

**7 490 HUF**

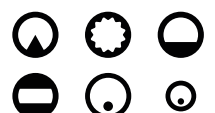



Fából készült hordozó doboz mellékelve

## HECHT 9588

BENZINES BETONVÁGÓ



Tartalék élezőkorongok
H92B (3,2×100×10)
H92BA (4,5×100×10)



264 990 HUF

	térfogat	54 cm <sup>3</sup>		vágókorong átmérője	305 mm
	teljesítmény	3,4 HP		tömeg*	9,8 kg

## HECHT 9

LÁNCÉLEZŐ



Élezőkorong 3,2×100 mm tartozék

19 990 HUF

	feszültség	230 V/50 Hz		tömeg	1,4 kg
	teljesítmény	250 W		korong átmérője	100 mm

## HECHT 900450

HORDOZÓ TÁLCA FÜRÉSZ ALÁ

4 990 HUF



Tartalék élezőkorongok
9230A0007 (145×3,2×22,3)
9230B0007 (145×4,7×22,3)
9230C0007 (145×6×22,3)

Állítható

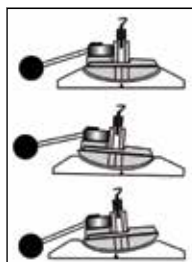

## HECHT 9230

LÁNCÉLEZŐ



Élezőkorong 145×22,3×3,2 mm tartozék

46 990 HUF

	feszültség	230 V/50 Hz		tömeg	4,8 kg
	teljesítmény	230 W		korong átmérője	145 mm

## HECHT 002850

BERÁNTÓKÖTÉL  
Ø 2,8 MM, 50 M, PE

4 490 HUF

## HECHT 003450

BERÁNTÓKÖTÉL  
Ø 3,4 MM, 50 M, PE

5 690 HUF

## HECHT 003850

BERÁNTÓKÖTÉL  
Ø 3,8 MM, 50 M, PE

6 790 HUF

## HECHT 000550

BERÁNTÓKÖTÉL  
Ø 5 MM, 50 M, PE

7 990 HUF

## HECHT 900009

LÁNCÉLEZŐ

7 490 HUF



## HECHT 000045

LÁNCVEZETŐ OLAJZÓ  
A kenőanyagot tartalmazza

3 490 HUF



## HECHT 900404

BEFOGÓ  
LÁNCÉLEZÉSHEZ

3 490 HUF



## HECHT A958P

GYÚJTÓGYERTYA  
2-ÜTEMŰ MOTOROKHOZ

1 890 HUF



## HECHT A969P

GYÚJTÓGYERTYA  
4-ÜTEMŰ MOTOROKHOZ

1 890 HUF



## HECHT 900600

UNIVERZÁLIS BALTA

Hossza 30 cm  
Tömege 920 g\*

3 790 HUF



A fogantyúja speciális üvegszállal erősített kompozit anyagból készül.  
- FIBERGLASS

## HECHT 901000

UNIVERZÁLIS BALTA

Hossza 40 cm  
Tömege 1000 g\*

5 290 HUF



A fogantyúja speciális üvegszállal erősített kompozit anyagból készül.  
- FIBERGLASS

## HECHT 901500

UNIVERZÁLIS BALTA

Hossza 55 cm  
Tömege 1500 g\*

7 490 HUF



A fogantyúja speciális üvegszállal erősített kompozit anyagból készül.  
- FIBERGLASS

## HECHT 900444

UNIVERZÁLIS BALTA

Hossza 35 cm  
Tömege 650 g\*

18 990 HUF



A fogantyúja speciális üvegszállal erősített kompozit anyagból készül.  
- FIBERGLASS

## HECHT 900700

UNIVERZÁLIS BALTA

Hossza 44 cm  
Tömege 910 g\*

24 990 HUF



A fogantyúja speciális üvegszállal erősített kompozit anyagból készül.  
- FIBERGLASS

## HECHT 900570

UNIVERZÁLIS BALTA

Hossza 35 cm  
Tömege 570 g\*

6 990 HUF



TEFLONBEVONATÚ ÉLLEL

A fogantyúja speciális üvegszállal erősített kompozit anyagból készül.  
NYLON + FIBERGLASS

## HECHT 900950

HASÍTÓ FEJSZE

Hossza 44 cm  
Tömege 950 g\*

8 990 HUF



TEFLONBEVONATÚ ÉLLEL

A fogantyúja speciális üvegszállal erősített kompozit anyagból készül.  
NYLON + FIBERGLASS

## HECHT 901550

HASÍTÓ FEJSZE

Hossza 70 cm  
Tömege 1550 g\*

11 990 HUF



TEFLONBEVONATÚ ÉLLEL

A fogantyúja speciális üvegszállal erősített kompozit anyagból készül.  
NYLON + FIBERGLASS



## HECHT 909100

CSÁKÁNY Hossza 91 cm

9 990 HUF

A fogantyúja speciális üvegszállal erősített kompozit anyagból készül.  
- FIBERGLASS



## HECHT 909200

NYÉL Hossza 90,5 cm, Tömege 4000 g\*

10 990 HUF

A fogantyúja speciális üvegszállal erősített kompozit anyagból készül.  
- FIBERGLASS

## HECHT 900680

UNIVERZÁLIS BALTA

Hossza 30 cm,  
Tömege 1000 g\*

4 490 HUF



A fogantyúja speciális üvegszállal erősített kompozit anyagból készül.  
- FIBERGLASS

## HECHT 901001

HASÍTÓ FEJSZE

Hossza 40 cm  
Tömege 1000 g\*

5 290 HUF



A fogantyúja speciális üvegszállal erősített kompozit anyagból készül.  
- FIBERGLASS

## HECHT 901201

HASÍTÓ FEJSZE

Hossza 55 cm  
Tömege 1200 g\*

6 190 HUF



A fogantyúja speciális üvegszállal erősített kompozit anyagból készül.  
- FIBERGLASS

## HECHT 902000

HASÍTÓ FEJSZE

Hossza 63 cm  
Tömege 2000 g\*

7 490 HUF



A fogantyúja speciális üvegszállal erősített kompozit anyagból készül.  
- FIBERGLASS

## HECHT 900800

UNIVERZÁLIS BALTA

Hossza 59 cm  
Tömege 1130 g\*

27 990 HUF



A fogantyúja speciális üvegszállal erősített kompozit anyagból készül.  
- FIBERGLASS

## HECHT 900901

UNIVERZÁLIS BALTA

Hossza 44 cm  
Tömege 900 g\*

8 490 HUF



TEFLONBEVONATÚ ÉLLEL

A fogantyúja speciális üvegszállal erősített kompozit anyagból készül.  
NYLON + FIBERGLASS

## HECHT 901170

HASÍTÓ FEJSZE

Hossza 59 cm  
Tömege 1170 g\*

10 990 HUF



TEFLONBEVONATÚ ÉLLEL

A fogantyúja speciális üvegszállal erősített kompozit anyagból készül.  
NYLON + FIBERGLASS

## HECHT 902550

HASÍTÓ FEJSZE

Hossza 80 cm  
Tömege 2550 g\*

16 990 HUF



TEFLONBEVONATÚ ÉLLEL

A fogantyúja speciális üvegszállal erősített kompozit anyagból készül.  
NYLON + FIBERGLASS

## HECHT 908500

HASÍTÓ FEJSZE

Hossza 85 cm  
Tömege 2700 g\*

9 990 HUF



A fogantyúja speciális üvegszállal erősített kompozit anyagból készül.  
- FIBERGLASS

## HECHT 903600

HASÍTÓ FEJSZE

Hossza 91 cm  
Tömege 3600 g\*

12 990 HUF



A fogantyúja speciális üvegszállal erősített kompozit anyagból készül.  
- FIBERGLASS

# HINTAFŰRÉSZEK ÉS VÍZSZINTES RÖNKHASÍTÓK

Lengülő biztonsági burkolat

## HECHT 8220 HINTAFŰRÉSZ



**129 990 HUF**

	feszültség	230 V/50 Hz		a rönk max. átmérője	135 mm
	teljesítmény	2200 W		tömeg	35 kg
	fűrészkorong	ø 405 mm			

Lengülő biztonsági burkolat

## HECHT 8300 HINTAFŰRÉSZ



**299 990 HUF**

	feszültség	230 V/50 Hz		a rönk max. átmérője	170 mm
	teljesítmény	3000 W		tömeg	56,6 kg
	fűrészkorong	ø 505 mm			

Lengülő biztonsági burkolat

## HECHT 850 HINTAFŰRÉSZ



**369 990 HUF**

	feszültség	400 V/50 Hz		a rönk max. átmérője	250 mm
	teljesítmény	5000 W		tömeg	88 kg
	fűrészkorong	ø 700 mm			



Rend. sz.:  
HECHT 000650

**9 490 HUF**

## HECHT 6700 VÍZSZINTES RÖNKHASÍTÓ

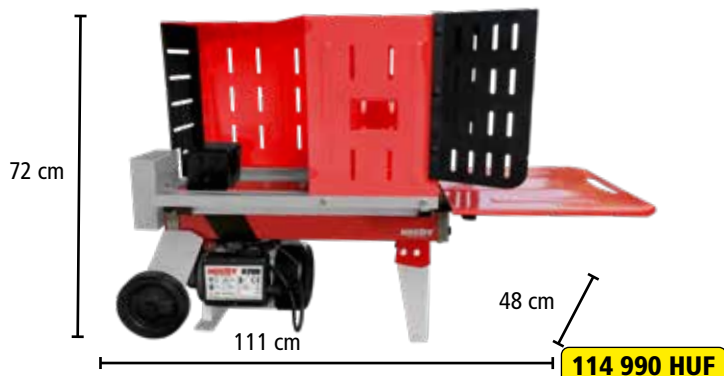

**114 990 HUF**

	feszültség	230 V/50 Hz		rönk hossza	100-370 mm
	teljesítmény	1500 W		rönk átmérője	50-250 mm
	max. nyomás	4 t		tömeg	54 kg

## HECHT 000651

Rönkhasító állvány a HECHT 6500-hoz

**15 990 HUF**

## HECHT 6500 RÖNKHASÍTÓ

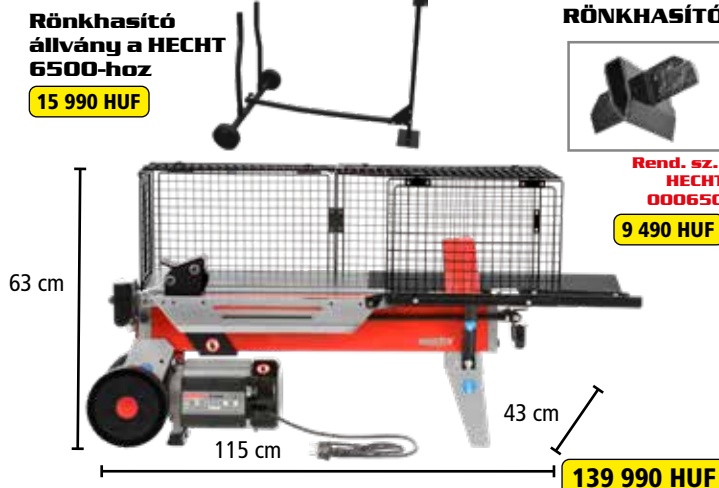

**139 990 HUF**

	feszültség	230 V/50 Hz		rönk hossza	100-520 mm
	teljesítmény	2200 W		rönk átmérője	50-250 mm
	max. nyomás	5 t		tömeg	50 kg



Rend. sz.:  
HECHT 000650

**9 490 HUF**

# VÍZSZINTES ÉS FÜGGŐLEGES RÖNKHASÍTÓK

## HECHT 000670

Rönkhasító állvány a HECHT 670-hez

11 990 HUF



⚡	feszültség	230 V/50 Hz	rönk hossza	100-520 mm
⚡	teljesítmény	2000 W	rönk átmérője	50-250 mm
⚡	max. nyomás	7 t	tömeg	41 kg

## HECHT 670 RÖNKHASÍTÓ



Rend. sz.: HECHT 000671  
9 490 HUF

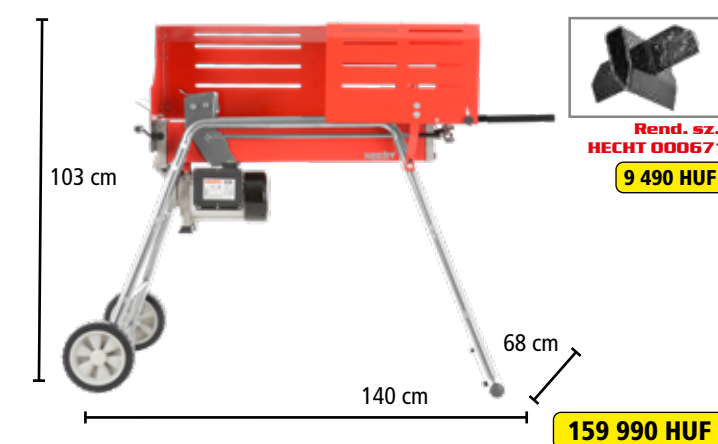

Rend. sz.: HECHT 000671  
9 490 HUF

⚡	feszültség	230 V/50 Hz	rönk hossza	100-520 mm
⚡	teljesítmény	2000 W	rönk átmérője	50-250 mm
⚡	max. nyomás	7 t	tömeg	48 kg

## HECHT 6060 RÖNKHASÍTÓ



Rend. sz.: 006060  
12 990 HUF



⚡	feszültség	230 V/50 Hz	rönk hossza	100-550 mm
⚡	teljesítmény	2200 W	rönk átmérője	70-400 mm
⚡	max. nyomás	6 t	tömeg	105 kg
⬆️	emelési magasság	480 mm		



Rend. sz.: HECHT 006070  
12 990 HUF



⚡	feszültség	230 V/50 Hz	rönk hossza	100-550 mm
⚡	teljesítmény	3000 W	rönk átmérője	80-300 mm
⚡	max. nyomás	7 t	tömeg	98 kg
⬆️	emelési magasság	495 mm		

## HECHT 6810 RÖNKHASÍTÓ



Rend. sz.: HECHT 000681  
12 990 HUF



⚡	feszültség	230 V/50 Hz	rönk hossza	100-550 mm
⚡	teljesítmény	3000 W	rönk átmérője	80-400 mm
⚡	max. nyomás	8 t	tömeg	112 kg
⬆️	emelési magasság	495 mm		

## HECHT 6110 RÖNKHASÍTÓ

Segédkar a rönk megemeléséhez



409 990 HUF



⚡	feszültség	230 V/50 Hz	rönk hossza	100-700 mm
⚡	teljesítmény	3000 W	rönk átmérője	80-300 mm
⚡	max. nyomás	10 t	tömeg	98 kg
⬆️	emelési magasság	628 mm		



# VÍZSZINTES ÉS FÜGGŐLEGES RÖNKHASÍTÓK, LOMBFÚVÓ

KERT

## HECHT 6121 FÜGGŐLEGES RÖNKHASÍTÓ



Segédkar a rönk megemeléséhez



449 990 HUF

⚡ feszültség	230 V/50 Hz	🔧 rönk hossza	100-700 mm
🔌 teljesítmény	3000 W	📏 rönk átmérője	80-350 mm
⬇️ max. nyomás	12 t	🏠 tömeg	98 kg
⬆️ emelési magasság	628 mm		

## HECHT 6160 FÜGGŐLEGES RÖNKHASÍTÓ



Segédkar a rönk megemeléséhez



509 990 HUF

⚡ feszültség	400 V/50 Hz	🔧 rönk hossza	100-1000 mm
🔌 teljesítmény	4000 W	📏 rönk átmérője	80-400 mm
⬇️ max. nyomás	16 t	🏠 tömeg	180 kg
⬆️ emelési magasság	923 mm		



4-ÜTEMŰ

Vonóhorogra csatlakoztatható



## HECHT 6422 FÜGGŐLEGES RÖNKHASÍTÓ

16" kerekek, fék nélkül



999 990 HUF

🔧 motor B&S	XR950	🔧 rönk hossza	100-610 mm
📏 térfogat	208 cm <sup>3</sup>	📏 rönk átmérője	80-350 mm
🌀 max. nyomaték	12,88 Nm	🏠 tömeg	246 kg
⬇️ max. nyomás	22 t	⬆️ emelési magasság	640 mm

## HECHT 900 RÖNKTARTÓ BAK



Összecsukható a könnyebb tároláshoz

23/6-tól

11 990 HUF

∅ rönk átmérő	25-300 mm	🏠 terhelhetőség	150 kg
🏠 tömeg	6 kg	📦 anyagvastagság	1,5 mm
📏 méretei	80 × 79 × 81,5 cm		

## HECHT 901 RÖNKTARTÓ ÁLLVÁNY

27 990 HUF



📏 rönk átmérő	25-230 mm
📏 méretei	120×37×95 cm
🏠 max. terhelés	110 kg
🏠 tömeg	12 kg

## HECHT 902 RÖNKTARTÓ ÁLLVÁNY FÜRÉSZ TARTÓVAL (A fűrész nem tartalmazza)



37 990 HUF

📏 rönk átmérő	25-230 mm
📏 rönkhossz	180 cm
🏠 max. terhelés	120 kg
🏠 tömeg	12 kg

Minden típusú láncfűrészhez 7 kg-ig és 45 cm-es láncvezető hosszig

# ÁGAPRÍTÓK

Felaprított ágak



A gyűjtőzsák 50 l tartozék az árban

Turbo motor



## HECHT 624 VÁGÓKÉS ÁGAPRÍTÓ



A kések fokozatosan, nagy sebességgel vágják el az ágakból apró részeket, amelyek felhasználhatók a virágágyások talajtakarására, komposztálásra is alkalmasak, ahol gyorsan lebomlanak.

A kés darabolók jól megbirkóznak a friss és nagyobb ágakkal.

49 990 HUF

⚡ feszültség	230 V/50 Hz	✂️ az aprítható ágak max. átmérője	3,8 cm
🔌 teljesítmény	2400 W	📦 tömeg	11 kg
⚡ túlterhelés elleni védelem			

## HECHT 624 BOX VÁGÓKÉS ÁGAPRÍTÓ



A kések fokozatosan, nagy sebességgel vágják el az ágakból apró részeket, amelyek felhasználhatók a virágágyások talajtakarására, komposztálásra is alkalmasak, ahol gyorsan lebomlanak.

A kés darabolók jól megbirkóznak a friss és nagyobb ágakkal.

69 990 HUF

Felaprított ágak



A gyűjtőzsák 50 l tartozék az árban

Turbo motor



⚡ feszültség	230 V/50 Hz	✂️ az aprítható ágak max. átmérője	4 cm
🔌 teljesítmény	2500 W	📦 tömeg	14 kg
⚡ túlterhelés elleni védelem		🗑️ gyűjtőzsák	cca 50 l

Indukciós motor

Felaprított ágak



100 cm

46 cm

54 cm

## HECHT 626 Silent HENGERES ÁGAPRÍTÓ



Az ágakat a fogak és a lemez közé húzzák, és 1-3 cm-es darabokra vágják.

Az apríték alkalmas akár fűtésre vagy talajtakaróként.

84 990 HUF

⚡ feszültség	230 V/50 Hz	✂️ az aprítható ágak max. átmérője	4 cm
🔌 teljesítmény	2600 W	🔄 automatikus ág behúzás	
⚡ túlterhelés elleni védelem		⚙️ motorfék	
⚙️ az aprítás fogazott hengerrel történik (nagyon halk)		📦 tömeg	23,5 kg

Felaprított ágak



90 cm

49 cm

58 cm

## HECHT 6284 XL VÁGÓKÉS ÁGAPRÍTÓ



A gyűjtőzsák 60 l tartozék az árban

Indukciós motor



89 990 HUF

⚡ feszültség	230 V/50 Hz	✂️ az aprítható ágak max. átmérője	4,5 cm
🔌 teljesítmény	2800 W	🗑️ gyűjtőzsák	cca 60 l
⚡ túlterhelés elleni védelem		📦 tömeg	25 kg

Felaprított ágak



108 cm

45,5 cm

63 cm

## HECHT 6285 XL Silent HENGERES ÁGAPRÍTÓ



Az ágakat a fogak és a lemez közé húzzák, és 1-3 cm-es darabokra vágják.

Az apríték alkalmas akár fűtésre vagy talajtakaróként.

Automatikus ágbehúzás

99 990 HUF

⚡ feszültség	230 V/50 Hz	✂️ az aprítható ágak max. átmérője	4,4 cm
🔌 teljesítmény	2800 W	🗑️ gyűjtőzsák	cca 60 l
⚡ túlterhelés elleni védelem		📦 tömeg	19,4 kg
⚙️ az aprítás fogazott hengerrel történik (nagyon halk)			

Felaprított ágak



86 cm

49 cm

## HECHT 6280 XL Silent HENGERES ÁGAPRÍTÓ



A gyűjtőzsák 60 l tartozék az árban

Indukciós motor



Model 2023

104 990 HUF

⚡ feszültség	230 V/50 Hz	✂️ az aprítható ágak max. átmérője	4,5 cm
🔌 teljesítmény	2800 W	🔄 automatikus ág behúzás	
⚡ túlterhelés elleni védelem		📦 tömeg	29 kg
⚙️ az aprítás fogazott hengerrel történik (nagyon halk)		🗑️ gyűjtőzsák	cca 60 l

# BENZINMOTOROS ÁGAPRÍTÓK, PERMETEZŐK

Felaprított ágak



A gyűjtőzsák 30 l tartozék az árban



## HECHT 6173 VÁGÓKÉS ÁGAPRÍTÓ



A kések fokozatosan, nagy sebességgel vágják el az ágakból apró részeket, amelyek felhasználhatók a virágágyások talajtakarására, komposztálásra is alkalmasak, ahol gyorsan lebomlanak. A kés darabolók jól megbirkóznak a friss és nagyobb ágakkal.

4-ütemű motor

39 cm 83 cm

189 990 HUF

	térfogata	173 cm <sup>3</sup>		az aprítható ágak max. átmérője	3,6 cm
	max. nyomaték	9 Nm		gyűjtőzsák	cca 30 l
	tömeg	38,5 kg			

## HECHT 6208 VÁGÓKÉS ÁGAPRÍTÓ



Max. nyomaték 13,5 Nm



99 cm

Automatikus ágbehúzás

38 cm 112 cm 4-ütemű motor 344 990 HUF

	térfogata	208 cm <sup>3</sup>		az aprítható ágak max. átmérője	7 cm
	max. nyomaték	13,5 Nm		tömeg	56 kg
	kerekek	8,7"			

Max. nyomaték 26,5 Nm

A gyűjtőzsák tartozék az árban

133 cm



## HECHT 6421 VÁGÓKÉS ÁGAPRÍTÓ



Vonórúd

Fogazott kések zúzása



4-ütemű motor

67 cm 156 cm

379 990 HUF

	térfogata	420 cm <sup>3</sup>		az aprítható ágak max. átmérője	8,9 cm
	max. nyomaték	26,5 Nm		automatikus ág behúzás	
	tömeg	100 kg		kerekek	12"

## HECHT 6642 VÁGÓKÉS ÁGAPRÍTÓ



Max. nyomaték 26,5 Nm

Vonórúd



A gyűjtőzsák tartozék az árban



4-ütemű motor 749 990 HUF

	térfogata	420 cm <sup>3</sup>		az aprítható ágak max. átmérője	10 cm
	max. nyomaték	28 Nm		tömeg	180 kg
	kerekek	16"			



ACCU program 6020

Li-ion Powered



## HECHT 9250 ACCU LOMBFŰVŐ



Működési idő ≤ 10 min.

31 990 HUF

	akkumulátor	Lithium-ion		levegő sebessége	162 km/h
	feszültség	DC 20 V / 1x 2,5 Ah		levegő sebessége	7,5 m <sup>3</sup> /min
	az akkumulátor és töltő nem tartozék			tömeg	1,9 kg

# LOMB FÚVÓ-SZÍVÓK

**Li-ion**  
Powered

## HECHT 9440 ACCU LOMB FÚVÓ-SZÍVÓ

★★★★★  
Működési idő  
≤ 30 min.

FÚVÓ

2 IN 1

SZÍVÓ

ACCU  
program  
5040

ECO  
FRIENDLY

46 990 HUF

⚡	akkumulátor Li-ion	DC 40 V, 4 Ah	🌀	levegő sebessége fúvó	4,2 m³/min
👤	tömeg fúvó	2,14 kg	🌀	levegő sebessége szívó	6 m³/min
👤	tömeg szívó	2,88 kg	🗑️	az akkumulátor és töltő nem tartozék	

**Li-ion**  
Powered

## HECHT 6290 ACCU LOMBFÚVÓ

★★★★★

ACCU  
program  
6260



56 990 HUF

⚡	accu Li-ion	DC 62 V / 1 x 2,5 / 4 Ah	🌀	levegő sebessége	55 m/s
👤	tömeg	2 kg	🌀	levegő térfogata	18,5 m³/min
🕒	fordulatszám terhelés nélkül	28000 min <sup>-1</sup>	🗑️	az akkumulátor és töltő nem tartozék	
🕒	töltési idő	≤ 75 min.	🕒	működési idő	≤ 102 min.

ECO  
FRIENDLY

## HECHT 3000 LOMB FÚVÓ-SZÍVÓ

2 IN 1

☆☆☆☆☆



23 990 HUF

⚡	feszültség	230 V/50 Hz	🌀	levegő sebessége	275 km/h
🔌	teljesítmény	3000 W	🌀	levegő térfogata	13 m³/min
👤	tömeg	4,4 kg	🗑️	gyűjtőzsák	45 l



Légáramlás-  
szabályozás Fém kés



## HECHT 3003 LOMB FÚVÓ-SZÍVÓ

☆☆☆☆☆



2 IN 1

26 990 HUF

⚡	feszültség	230 V/50 Hz	🌀	levegő sebessége	270 km/h
🔌	teljesítmény	3300 W	🌀	levegő térfogata	12,6 m³/min
👤	tömeg	2,8 kg	🗑️	gyűjtőzsák	45 l



## HECHT 3303 2 IN 1 LOMB FÚVÓ-SZÍVÓ

★★★★★

FÚVÓ

LOMB FÚVÓ-SZÍVÓ

SZÍVÓ

Légáramlás-  
szabályozás



34 990 HUF

⚡	feszültség	230 V/50 Hz	🌀	levegő sebessége	280 km/h
🔌	teljesítmény	3000 W	🌀	levegő térfogata	13,8 m³/min
👤	tömeg	4,1 kg	🗑️	gyűjtőzsák	45 l

## HECHT 9254 LOMB FÚVÓ-SZÍVÓ GYŰJTŐ

☆☆☆☆☆

SZÍVÓ

2 IN 1

FÚVÓ

64 990 HUF

🔌	térfogat	25,4 cm³	🌀	levegő sebessége	245 km/h
🔌	teljesítmény	1 HP	🌀	levegő térfogata	6 m³/min
👤	tömeg	5,8 kg	🗑️	gyűjtőzsák	37 l

2-ütemű motor

# LOMB FÚVÓ-SZÍVÓK

SZÍVÓ

## HECHT 9280

LOMB FÚVÓ-SZÍVÓ GYŰJTŐ



2 IN 1

FÚVÓ



72 990 HUF

2-ütemű motor



állítható motor fordulatszám

térfogat	28 cm <sup>3</sup>	levegő sebessége	252 km/h
teljesítmény	1 HP	levegő térfogata	12 m <sup>3</sup> /min
tömeg	4,5 kg	gyűjtőzsák	40 l

## HECHT 952

BENZINMOTOROS LOMB FÚVÓ



Csak fúvó



94 990 HUF

2-ütemű motor

térfogat	52 cm <sup>3</sup>	levegő sebessége	275 km/h
teljesítmény	1,9 HP	levegő térfogata	14,4 m <sup>3</sup> /min
tömeg	8,3 kg		

4-ÜTEMŰ

## HECHT 976 4T

BENZINMOTOROS LOMB FÚVÓ



Csak fúvó



4-ütemű motor

132 990 HUF

térfogat	76 cm <sup>3</sup>	levegő sebessége	309 km/h
teljesítmény	3 HP	levegő térfogata	19,2 m <sup>3</sup> /min
tömeg	13 kg		

## HECHT 972 PROFI

BENZINMOTOROS LOMB FÚVÓ



Speciális, nagy szűrő poros környezet



2-ütemű motor

149 990 HUF

térfogat	79,4 cm <sup>3</sup>	levegő sebessége	378 km/h
teljesítmény	4,6 HP	levegő térfogata	24 m <sup>3</sup> /min
tömeg	11 kg	állítható motor fordulatszám	

## HECHT 8514

LOMBSZÍVÓ/APRÍTÓ GYŰJTŐS ÖNJÁRÓ



HECHT 008514 Henger a HECHT 8514-hez



24 990 HUF



2 IN 1

58 cm

4-ütemű motor

339 990 HUF

térfogat	173 cm <sup>3</sup>	levegő sebessége	270 km/h
max. nyomaték	9,9 Nm	levegő térfogata	18 m <sup>3</sup> /min
tömeg	46,6 kg	magasság beállítása	15-50 mm
1 sebesség előre		gyűjtőzsák	135 l

## HECHT 8574 PROFI

LOMBSZÍVÓ/APRÍTÓ GYŰJTŐS ÖNJÁRÓ



2 IN 1

60 cm

4-ütemű motor

529 990 HUF

térfogat	196 cm <sup>3</sup>	az aprítható ágak max. átmérője	5 cm
max. nyomaték	13 Nm	gyűjtőzsák	120 l
tömeg	96 kg	2 sebesség előre 2 sebesség hátra	

**ACCU  
program  
6020**



**14in1**

(14 termék egy  
akkumulátorral  
és töltővel)

**HECHT 5025  
FÜNYÍRÓ**



Üzemidő  
≤ 20 min.

**HECHT 6025  
SÖVÉNYVÁGÓ**

**HECHT 9025  
MAGASSÁGI  
ÁGVÁGÓ FÜRÉSZ**

Üzemidő  
≤ 20 min.

**OREGON  
láncvezető  
és lánc**

Üzemidő  
≤ 20 min.

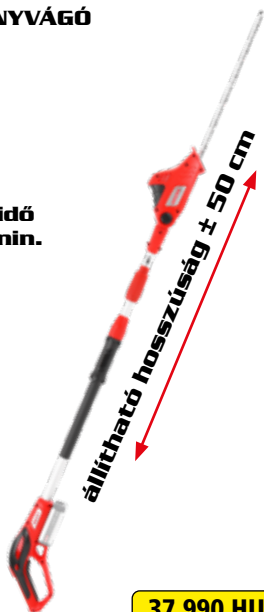

**56 990 HUF**

HAJTÁS NÉLKÜLI

	accu Li-ion	DC 20 V		vágási magasság	25–65 mm
	akkumulátor	2,5 Ah		ház	műanyag
	munkaszélesség	32 cm		gyűjtőkosár	26 l
	Ø kerekek első/hátsó	5,5/6"		központi magasság-állítás	

Internet: [www.hecht.hu](http://www.hecht.hu)

**37 990 HUF**

	Accu Li-ion	DC 20 V / 2,5 Ah		a vágólap teljes hosszúsága	50 cm
	max. vágás Ø	15 mm		tömeg *	3,5 kg
	hosszúság	2–2,5 m			

**47 990 HUF**

	Accu Li-ion	DC 20 V / 2,5 Ah		láncvezető hossza	20 cm
	hosszúság	2–2,5 m		tömeg *	3,5 kg

**HECHT 3025  
MAGASNYOMÁSÚ  
MOSÓ**

Üzemidő  
≤ 20 min.



**37 990 HUF**

	Accu Li-ion	DC 20 V		max. szállítási mennyiség	180 l/h
	max. nyomás	22 bar		tömeg *	1,3 kg

Tartozék  
szívó tömlő

**HECHT 3425  
MAGASNYOMÁSÚ MOSÓ**

Üzemidő  
≤ 20 min.

Hely 2 elemhez

Tartozék  
szívó tömlő 4 m



**2x 20 V**

**52 990 HUF**

	Accu Li-ion	2x DC 20 V		max. szállítási mennyiség	240 l/h
	max. nyomás	40 bar		tömeg *	3,5 kg

**HECHT 9250  
LOMBFÚVÓ**

Üzemidő  
≤ 10 min.



**31 990 HUF**

	Accu	Lithium-ion		levegő sebessége	162 km/h
	feszültség	DC 20 V / 1x 2,5 Ah		levegő térfogata	7,5 m <sup>3</sup> /min
	tömeg *	1,9 kg			

**ACCU  
program  
6020**



**AKKUMULÁTOR  
000625B  
DC 20 V, 2,5 AH**

**22 990 HUF**

Töltési idő  
kb. 2 h

## HECHT 5020 SZEGÉLYNYÍRÓ

Üzemidő  
≤ 20 min.

Vágófej  
szögének  
beállítása



teleszkópos nyél

22 990 HUF

	Accu Li-ion	DC 20 V / 1x 2,5 Ah		munkaszélesség	25 cm
	munkaidő terhelés nélkül	cca 20 min		tömeg akkumulátorral *	2 kg

## HECHT 5225 SZEGÉLYNYÍRÓ

Üzemidő  
≤ 30 min.



2x 20 V

2 akku foglalat

49 990 HUF

	Accu Li-ion	DC 20 V		feszültség	2x 2,5 Ah
	munkaidő terhelés nélkül	cca 30 min		munkaszélesség	32 cm

## HECHT 7025 KAPÁLÓGÉP

Üzemidő  
≤ 20 min.



47 990 HUF

	Accu Li-ion	DC 20 V / 1x 2,5 Ah		munkaszélesség	20 cm
	4x4 kaptag			tömeg akkumulátorral *	3,4 kg

**Li-ion**  
Powered

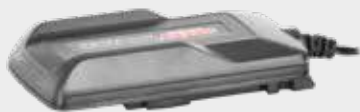

TÖLTŐ  
000620CH

9 990 HUF

## HECHT 920 LÁNCFŰRÉS

OREGON  
láncvezető  
és lánc

Üzemidő  
≤ 15 min.



Gyors láncfeszítő

44 990 HUF

	akkumulátor	Lithium-ion		láncvezető hossza	25,4 cm
	feszültség	DC 20 V / 2,5 Ah		láncsebesség	5,5 m/s
	tömeg*	2,8 kg		a lánc típusa	31E40E

## HECHT 6020 SÖVÉNYVÁGÓ

Üzemidő  
≤ 50 min.

Lézerrel  
vágott lap



24 990 HUF

	Accu Li-ion	DC 20 V / 1x 2,5 Ah		a vágólap munkahoszsúsága	45 cm
	vágás	15 mm		tömeg *	2 kg

## HECHT 6225 SÖVÉNYVÁGÓ

Üzemidő  
≤ 50 min.

Lézerrel  
vágott lap



2 akku foglalat

2x 20 V

46 990 HUF

	Accu Li-ion	DC 20 V		feszültség	2x 2,5 Ah
	a vágólap munkahoszsúsága	45 cm		vágás Ø	24 mm

## HECHT 9925 LÁNCFŰRÉS

2 elem foglalat

OREGON  
láncvezető  
és lánc



Gyors láncfeszítő

2x 20 V

65 990 HUF

	Accu Li-ion	DC 20 V		láncvezető hossza	30 cm
	feszültség	2x 2,5 Ah		láncsebesség	12 m/s

\*A gép tömege akkumulátor, vágószerszám és védőburkolat nélkül értendő.

**ACCU  
program  
1278**

Vásároljon HECHT 1277, HECHT 1278 vagy HECHT 1289 fúró-csavarozót és a többi szerszámmal már nem kell akkumulátort vásárolnia.

## HECHT 5070

FÜNYÍRÓ

További információ  
a 13 oldalon

84 990 HUF



## HECHT 9410

PERMETEZŐ

További információ  
a 64 oldalon

37 990 HUF



## HECHT 1435

ACCU FŰKASZA

További  
információ  
a 55 oldalon

61 990 HUF



## 18in 1

(Ugyanazon akkumulátorral  
18 termék)

## HECHT 1278

52 990 HUF

**Li-Ion**  
Powered

2 akkumulátor  
és a töltő  
a csomagban –  
bővebben a  
85-86. oldalon



Internet: www.hecht.hu

## HECHT 6022

SÖVÉNYVÁGÓ

26 990 HUF

Elforgatható  
fogantyú



Lézerrel  
vágott lap

További információ  
a 28 oldalon



## HECHT 9922

LÁNCFŰRÉS

26 990 HUF

További információ  
a 33 oldalon



## HECHT 9920

LÁNCFŰRÉS

41 990 HUF



További információ  
a 33 oldalon

## HECHT 5022

FŰSZEGÉLVÁGÓ

26 990 HUF

További  
információ  
a 54 oldalon



Állítható  
vágófej  
szög

Teleszkópos  
nyél

50220033  
Műanyag tartalék  
vágólapka 20 db





**HECHT 1706**

LED LÁMPA

6 590 HUF

További információ a 81 oldalon



**HECHT 1670**

KÖRFŰRÉS

31 990 HUF

További információ a 94 oldalon



**HECHT 001670**  
FŰRÉSZKORONG  
24 fog, 150×10×1,6 mm

Laser

**HECHT 001277BX**

AKKUMULÁTOR 2 AH

18 990 HUF



**HECHT 001278BX**

AKKUMULÁTOR 4 AH

29 990 HUF



**HECHT 001289BX**

AKKUMULÁTOR 6 AH

37 990 HUF



**HECHT 001277CH**

TÖLTŐ AKKUMULÁTORHOZ 3A

8 990 HUF



**HECHT 001289CH**

TÖLTŐ 2DB  
AKKUMULÁTORHOZ 3A

13 990 HUF



**HECHT 1277**

46 990 HUF

**HECHT 1289**

79 990 HUF

**HECHT 1531**

SZŰRŐFŰRÉS

22 990 HUF

További információ a 89 oldalon

Gyors fűrészlap csatlakozás



**HECHT 1320**

SAROKCSISZOLÓ

28 990 HUF

További információ a 90 oldalon



**HECHT 1510**

ORRFŰRÉS

24 990 HUF

További információ a 93 oldalon



**HECHT 1256**

ÜTVECSAVARÓZÓ

42 990 HUF

PROFI TOOL



Hosszú élettartam  
Szénkefe nélküli motor

További információ a 86 oldalon

**HECHT 2090**

KOMPRESSZOR

16 990 HUF

Digitális kijelző



További információ a 83 oldalon

**HECHT 2190**

TÖBBFUNKCIÓS  
KOMPRESSZOR

29 990 HUF



További információ a 82 oldalon

# ACCU PROGRAM 5040

## HECHT 5034 FÜNYÍRÓ

Több információ  
a 13. oldalon

61 990 HUF



## HECHT 5038 FÜNYÍRÓ

Több információ  
a 14. oldalon

86 990 HUF



## HECHT 5041 FÜNYÍRÓ

Több információ  
a 14. oldalon

114 990 HUF



## HECHT 5043 FÜNYÍRÓ

Több információ  
a 14. oldalon

104 990 HUF



## HECHT 5045 S FÜNYÍRÓ

Több információ  
a 14. oldalon

141 990 HUF



## 24in 1

24 termék  
1 akkumulátor  
és töltő

### AKKUMULÁTOR HECHT 005025B

DC 40 V, 2,5 Ah

34 990 HUF



### AKKUMULÁTOR HECHT 005040B

DC 40 V, 4 Ah

44 990 HUF



### AKKUMULÁTOR HECHT 005050B

DC 40 V, 5 Ah

65 990 HUF

## HECHT 1384 2 in 1 GYEPSZELLŐZTETŐ

Több információ  
a 21. oldalon

84 990 HUF



## HECHT 6040 SÖVÉNYVÁGÓ

Több információ  
a 29. oldalon

41 990 HUF



## HECHT 9440 LOMB FÚVÓ-SZÍVÓ

Több információ  
a 44. oldalon

2 IN 1



46 990 HUF

## HECHT 9040 HÓMARÓ

FÉNYSZÓRÓ

90 cm

134 990 HUF



46 cm

# ACCU PROGRAM 5040

## HECHT 5041 S FÜNYÍRÓ

Több információ a 14. oldalon

131 990 HUF



## HECHT 5046 S 5in1 FÜNYÍRÓ Mulcsozó az árban

Több információ a 14. oldalon

161 990 HUF



Oldalkidobó

## HECHT 5051 S 5in1 FÜNYÍRÓ Mulcsozó az árban

Több információ a 15. oldalon

179 990 HUF



Oldalkidobó



## HECHT 9415 PERMETEZŐ

49 990 HUF

Több információ a 64. oldalon



## HECHT 9504 MAGASSÁGI ÁGVÁGÓ FÜRÉSZ

OREGON  
láncvezető és lánc

Több információ a 32. oldalon

57 990 HUF



Állítható hosszúság ± 50 cm



## TÖLTŐ HECHT 005046



18 990 HUF

## HECHT 6504 SÖVÉNYVÁGÓ

46 990 HUF

Több információ a 30. oldalon



Állítható hosszúság ± 50 cm

## HECHT 1040 FÜSZEGÉLYNYÍRÓ

34 990 HUF

Több információ a 55. oldalon



## HECHT 1440 FŰKASZA

67 990 HUF

Több információ a 55. oldalon



## HECHT 1441 MULTIGÉP



57 990 HUF

Több információ a 31. oldalon

Opcionális tartozékok	ÁR	Opcionális tartozékok	ÁR
1. HECHT 00144163	56 990 HUF	4. HECHT 00144161	27 990 HUF
2. HECHT 00144160	18 990 HUF	5. HECHT 00144166	9 990 HUF
3. HECHT 00144162	27 990 HUF	6. HECHT 00144165	56 990 HUF

## HECHT 9936 LÁNCFÜRÉSZ

Több információ a 34. oldalon



Gyors  
láncfeszítő

OREGON  
láncvezető  
és lánc

62 990 HUF

## HECHT 9940 LÁNCFÜRÉSZ

Több információ a 34. oldalon



Gyors  
láncfeszítő

OREGON  
láncvezető  
és lánc

67 990 HUF

# EREDETI HECHT TARTOZÉKOK

## HECHT tartozékok

HECHT	rend. sz. méret	ár	HECHT 1299	HECHT 1445, 1440	HECHT 690	HECHT 124 R	HECHT 126	HECHT 1435	HECHT 130R	HECHT 134 R	HECHT 129 BTS	HECHT 135 BTS	HECHT 1330, 1331	HECHT 142 BTS	HECHT 145	HECHT 151	HECHT 152 BTS	HECHT 154	HECHT 155	HECHT 150, 163
	HECHT 000109	5 690 HUF	x					x		x	x	x	x	x	x	x	x	x	x	
	HECHT 000129	5 690 HUF								x					x	x	x	x	x	
	HECHT 000130	6 990 HUF										x	x	x	x	x	x	x	x	
	74201080	7 290 HUF	x																	
	124R00004	4 990 HUF			x				x											
	125000023	5 990 HUF					x													
	16300000H	5 390 HUF																		x
	690002432	5 390 HUF		x																
	600050 ø 255x1,4mm	3 790 HUF	x						x	x	x	x	x	x	x	x	x	x	x	
	600040 ø 255x1,4mm	4 390 HUF	x						x	x	x	x	x	x	x	x	x	x	x	
	600250 ø 255x1,4mm	3 790 HUF	x				x		x	x	x	x	x	x	x	x	x	x	x	
	600600 ø 250x3,0mm	4 990 HUF							x				x	x	x	x	x	x	x	
	600610 ø 300x3,0mm	4 990 HUF							x				x	x	x	x	x	x	x	
	600590 ø 255x1,4mm	5 390 HUF														x	x	x		
	600640 ø 255x1,8mm	9 490 HUF														x	x	x		

## Vágószálak szegélynyírókhoz és fűkaszákhoz

- Ø 1,3 x 15 m (10001513) 990 HUF
- Ø 1,65 x 15 m (10001516) 1 190 HUF
- Ø 2,0 x 15 m (10001520) 1 390 HUF
- Ø 2,4 x 15 m (10001524) 1 490 HUF
- Ø 2,4 x 15 m (10101524) 1 590 HUF
- ★ Ø 2,4 x 15 m (10201524) 1 590 HUF
- Ø 3,0 x 15 m (10101530) 1 990 HUF
- ★ Ø 3,0 x 15 m (10201530) 1 790 HUF



- Ø 1,6 x 180 m (10018016) 3 590 HUF
- Ø 2,0 x 130 m (10013020) 4 390 HUF
- Ø 2,4 x 90 m (10009024) 4 790 HUF
- Ø 3,0 x 60 m (10006030) 4 990 HUF
- Ø 2,4 x 60 m (10106024) 4 490 HUF
- Ø 3,0 x 40 m (10104030) 4 490 HUF
- ★ Ø 2,4 x 90 m (10209024) 4 490 HUF
- ★ Ø 3,0 x 60 m (10206030) 4 490 HUF



- Ø 2,4 x 360 m (10036024) 12 490 HUF
- Ø 3,0 x 240 m (10024030) 12 990 HUF
- Ø 4 x 150 m (10015040) 14 490 HUF
- Ø 2,4 x 345 m (10134524) 13 490 HUF
- Ø 3,0 x 232 m (10123230) 12 990 HUF
- ★ Ø 2,4 x 408 m (10240824) 10 990 HUF
- ★ Ø 3,0 x 285 m (10228530) 12 990 HUF



## Vágószálak maggal – DUAL POWER

- Ø 1,65 x 15 m (10301516) 1 390 HUF
- Ø 1,65 x 180 m (10318016) 4 990 HUF
- Ø 2 x 15 m (10301520) 1 590 HUF
- Ø 2 x 130 m (10313020) 5 290 HUF
- Ø 2,4 x 15 m (10301524) 1 890 HUF
- Ø 2,4 x 90 m (10309024) 5 990 HUF
- Ø 2,4 x 360 m (10336024) 16 490 HUF
- Ø 3 x 60 m (10306030) 6 990 HUF
- Ø 3 x 240 m (10324030) 16 990 HUF
- Ø 2,4 x 15 m (10401524) 1 890 HUF
- Ø 2,4 x 60 m (10406024) 4 990 HUF
- Ø 2,4 x 345 m (10434524) 16 990 HUF
- Ø 3 x 15 m (10401530) 2 490 HUF
- Ø 3 x 40 m (10404030) 4 990 HUF
- Ø 3 x 232 m (10423230) 16 990 HUF



**EASY-load**

**Easy load rendszer - a vágószál igazán egyszerű cseréje, nem szükséges hozzá szerszám vagy a fej szétszedése. Spóroljon időt az Easy load damilfej használatával.**

Internet: www.hecht.hu

## GREASE GX 100 ml

A FŰKASZÁK SZŰGHAJTÁSÁNAK KENÉSÉRE HECHT  
Csomagolás 10 db



1 990 HUF / 1db



## HECHT 000102

EGYVÁLLAS HEVEDER HECHT FŰKASZÁHOZ

6 690 HUF



Állítható fém akasztó fül

## HECHT 000103

KÉTVÁLLAS HEVEDER HECHT FŰKASZÁHOZ

9 990 HUF

Állítható, lágyított műanyag gyorskioldó, fém akasztó fül



## HECHT 000104

KÉTVÁLLAS HEVEDER HECHT FŰKASZÁHOZ

12 990 HUF

PROFI



Állítható, lágyított műanyag gyorskioldó, fém akasztó fül

\*A gép tömege vágószerszám és védőburkolat nélkül értendő.

# ACCU PROGRAM 6260



Szabadalmaztatott design kerekek



**EDGE CUTTING**

kerítés és szegély melletti nyírás lehetősége



## HECHT 6246 S FÜNYÍRÓ

**189 990 HUF**



Teljesítményével kiváltja a benzines fűnyírót



Szabadalmaztatott design kerekek



**EDGE CUTTING**

kerítés és szegély melletti nyírás lehetősége



## HECHT 6251 S FÜNYÍRÓ

**209 990 HUF**



Teljesítményével kiváltja a benzines fűnyírót

önjáró	3 km/h	vágási magasság	25–75 mm
akku Li-Ion	DC 62 V	ház	fém
akkumulátor	1x 2,5 / 4 Ah	gyűjtőkosár	60 l
munkaszélesség	46 cm	központi magasság-állítás	
tömeg	32 kg	töltési idő	≤ 75 min.
Ø kerekek első/hátsó	8/11"	üzemidő	≤ 58 min.

önjáró	3 km/h	vágási magasság	25–75 mm
akku Li-Ion	DC 62 V	ház	fém
akkumulátor	1x 2,5 / 4 Ah	gyűjtőkosár	60 l
munkaszélesség	51 cm	központi magasság-állítás	
tömeg	33 kg	töltési idő	≤ 75 min.
Ø kerekek első/hátsó	8/11"	üzemidő	≤ 50 min.

## AKKUMULÁTOR HECHT 006225B DC 62 V, 2,5 Ah

**57 990 HUF**



## AKKUMULÁTOR HECHT 006240B DC 62 V, 4 Ah

**71 990 HUF**



## 5in 1

5 termék  
1 akkumulátor  
és töltő

## TÖLTŐ HECHT 006260

**18 990 HUF**



**ACCU program 6260**

**Li-ion POWERED**

## HECHT 6210 FŰKASZA

**56 990 HUF**



## HECHT 6294 LÁNCFŰRÉS

**87 990 HUF**



Teljesítményével kiváltja a benzines fűnyírót

accu Li-ion	DC 62 V / 1x 2,5 / 4 Ah	láncvezető hossza	40 cm / 16"
tömeg*	4,3 kg	a lánc típusa	33E57E
töltési idő	≤ 75 min.	láncsebesség	20 m/s

## HECHT 6290 LOMBFŰVŐ

**56 990 HUF**



Teljesítményével kiváltja a benzines fűnyírót



Teljesítményével kiváltja a benzines fűnyírót

akkumulátor	Li-ion	munkaszélesség	35,6 cm
feszültség	DC 62 V	töltési idő	≤ 75 min.
üzemi idő terhelés nélkül	50 min *		

accu Li-ion	DC 62 V / 1x 2,5 / 4 Ah	levegő sebessége	55 m/s
tömeg	2 kg	levegő térfogata	18,5 m³/min
fordulatszám terhelés nélkül	28000 min <sup>-1</sup>	töltési idő	≤ 75 min.
töltési idő	≤ 75 min.	működési idő	≤ 102 min.

Az Akku-program minden termékét akkumulátor és töltő nélkül szállítjuk.

# GYOMIRTÓK ÉS SZEGÉLYNYÍRÓK

## HECHT 5013

AKKU FŰNYÍRÓ OLLÓ ÉS SÖVÉNYVÁGÓ



2 in 1



Kés



Sövényvágó



működési idő  
40 min.

14 990 HUF

	Li-ion	DC 3,6 V, 1,3 Ah		töltési idő / működési idő	4 óra / 40 perc.
	munkaszé- lesség	8/11 cm		tömeg	0,8 kg

## HECHT 5036

AKKU FŰNYÍRÓ OLLÓ ÉS SÖVÉNYVÁGÓ

Levehető fogantyú



Felhasználási  
lehetőség  
fogantyúval  
vagy anélkül,  
mint például  
az ACCU olló  
vagy  
sövényvágó

Teleszkópos nyél  
103-119 cm

2 in 1



Kés

Sövényvágó



működési idő  
40 min.

18 990 HUF

	Li-ion	DC 3,6 V, 1,3 Ah		töltési idő / működési idő	4 óra / 40 perc.
	munkaszé- lesség	8/11 cm		tömeg	1 kg

## HECHT 444

ACCU KERTI FUGAKÖZ TISZTÍTÓ



Forgó  
fogantyú



Rend. szám.  
444000006

1 990 HUF



Rend. szám.  
444000043

2 490 HUF



Teleszkópos nyél  
95-123 cm

Eltávolítja a gyomot  
a térkő fugáiból



29 990 HUF

	feszültség	230 V / 50 Hz		munkaszé- lesség	110 mm
	teljesít- mény	400 W		tömeg	2,2 kg

## HECHT 445

ACCU KERTI FUGAKÖZ TISZTÍTÓ



Forgó  
fogantyú

Fugákhoz



2 db - rend. szám.  
HECHT 0004452

4 990 HUF

Nagyobb  
felületekre



2 db - rend. szám.  
HECHT 000445

8 990 HUF



Teleszkópos nyél  
94-123 cm

2 in 1

Beleértve



Eltávolítja a gyomot  
a térkő fugáiból



47 990 HUF

	feszültség	230 V / 50 Hz		munkaszé- lesség	195 mm
	teljesít- mény	550 W		tömeg	2,9 kg

## HECHT 300

SZEGÉLYNYÍRÓ



10 990 HUF

	feszültség	230 V / 50 Hz		munkaszé- lesség	22 cm
	teljesít- mény	300 W		tömeg	1,4 kg
	félautomata vágószál adagolás			trimmelő fej	HECHT003003

## HECHT 530

SZEGÉLYNYÍRÓ



Forgó  
fogantyú

Vágófej  
szögének  
beállítása

87-110 cm

Teleszkópos nyél



22 990 HUF

	feszültség	230 V / 50 Hz		munkaszé- lesség	30 cm
	teljesít- mény	550 W		tömeg	2,6 kg
	félautomata vágószál adagolás			trimmelő fej	530000043 (2 db)

## HECHT 630

SZEGÉLYNYÍRÓ



Forgó  
fogantyú

Vágófej  
szögének  
beállítása

90-105 cm

Teleszkópos nyél

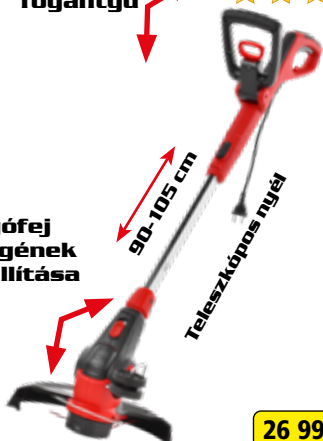

26 990 HUF

	feszültség	230 V / 50 Hz		munkaszé- lesség	30 cm
	teljesít- mény	600 W		tömeg	2,8 kg
	félautomata vágószál adagolás			trimmelő fej	000630 (2 db)

## HECHT 5020

SZEGÉLYNYÍRÓ



Vágófej  
szögének  
beállítása

109-136 cm

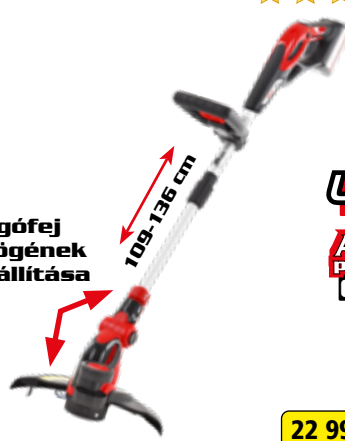

22 990 HUF

	Accu Li-ion	DC 20 V / 1x 2,5 Ah		munkaszé- lesség	25 cm
	üzemidő	cca 20 min		tömeg	2,2 kg
	trimmelő fej	005020 (2 db)		töltési idő	cca 120 min



Li-ion  
Powered  
ACCU  
program  
6020

## HECHT 5022

SZEGÉLYNYÍRÓ



502200033  
Tartalék műanyag  
pengék 20 db

Vágófej  
szögének  
beállítása

110-139 cm



26 990 HUF

	Accu Li-ion	DC 20 V 1x 2/4/6 Ah		munkaszé- lesség	25,4 cm
	teleszkópos fogantyú	110-139 cm		tömeg	1,9 kg *
	töltési idő	cca 50 min		üzemi idő	cca 30 min **



Li-ion  
Powered  
ACCU  
program  
1278

# AKKUS ÉS BENZINMOTOROS FŰSZEGÉLYVÁGÓK ÉS FŰKASZÁK

KERT

**Li-ion**  
Powered

## HECHT 1040 ACCU FŰSZEGÉLYNYÍRÓ

★★★★★

**ACCU**  
program  
**5040**

ECO  
FRIENDLY



TRIMMELŐ FEJ  
104000009-16

**34 990 HUF**

⚡	accu Li-ion	1x DC 40 V 2,5/5/6 Ah	📏	tömeg	3,8 kg *
🔋	munkaszé- lesség	25,4 cm	🕒	üzemi idő	cca 40 min **
🕒	töltési idő	cca 120 min	📦	az akkumulátor és töltő nem tartozék	

**Li-ion**  
Powered

## HECHT 5225 ACCU FŰSZEGÉLYNYÍRÓ

★★★★★

**ACCU**  
program  
**6020**

ECO  
FRIENDLY



TRIMMELŐ FEJ  
522500050

**49 990 HUF**

⚡	accu Li-ion	DC 20 V 2x 2,5 Ah	🕒	üzemi idő	cca 30 min **
🔋	munkaszé- lesség	32 cm	📖	Tap&Go soros adagolás, 2 sebesség, alumínium cső és tengelykapcsoló	
📦	az akkumulátor és töltő nem tartozék				

**Li-ion**  
Powered

## HECHT 1435 ACCU FŰKASZA

★★★★★

**ACCU**  
program  
**1278**

ECO  
FRIENDLY



TRIMMELŐ  
FEJ  
HECHT 000109

⚡	accu Li-ion	DC 20+20 V, 2x 2/4/6 Ah	🕒	üzemi idő	cca 30 min **
🔋	fém vágófej / trimmelő fej	25,5 / 35 cm	🕒	töltési idő	cca 50 min **
📏	tömeg	4,3 kg	📦	az akkumulátor és töltő nem tartozék	



FÉM  
VÁGÓFEJ  
600250

**61 990 HUF**

**Li-ion**  
Powered

ECO  
FRIENDLY

## HECHT 6210 ACCU FŰSZEGÉLYNYÍRÓ

★★★★★

**ACCU**  
program  
**6260**



TRIMMELŐ FEJ  
621000001

**56 990 HUF**

⚡	akkumulátor	Li-ion	🔋	munkaszélesség	35,6 cm
⚡	feszültség	DC 62 V 1x 2,5 / 4 Ah	🕒	töltési idő	≤ 75 min.
🕒	üzemi idő terhelés nélkül	50 min *			

Az akkumulátor  
és töltő  
nem tartozék

**Li-ion**  
Powered

ECO  
FRIENDLY

## HECHT 1440 ACCU FŰKASZA

★★★★★

Tartozékok:  
trimmer fej,  
fém vágótárcsa,  
vállpánt



FÉM VÁGÓFEJ  
600250

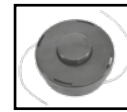

TRIMMELŐ FEJ  
HECHT000109

**67 990 HUF**

⚡	akkumulátor	Li-ion	🔋	vágási szélesség fém vágófejjel	25,4 cm
⚡	feszültség	DC 40 V 1x 2,5/4/5 Ah	🔋	vágási szélesség trimmelő fejjel	30 cm
📏	tömeg *	5,5 kg	📦	az akkumulátor és töltő nem tartozék	

Levehető  
fogantyú

**ACCU**  
program  
**5040**

Az akkumu-  
látor  
és töltő  
nem tartozék

Szétszedhető  
nyél



## HECHT 1445 FŰKASZA

★★★★★

Tartozékok  
az árban:  
damilfej, fém  
vágótárcsa,  
vállheveder



FÉM VÁGÓFEJ  
600250



TRIMMELŐ FEJ  
000109

**47 990 HUF**

⚡	feszültség	230 V/50 Hz	🔋	vágási szélesség fém vágófejjel / trimmelő fejjel	25,4 / 42 cm
🔋	teljesítmény	1400 W	📏	tömeg *	5 kg
✓	szétszedhető nyél		✓	fém vágófej	600250
✓	trimmelő fej	000109			

Mindkét oldalon  
megtámasztott  
főtengely



## HECHT 126 BENZINMOTOROS FŰSZEGÉLYNYÍRÓ

★★★★★

Nagyon  
könnyű  
3,75 kg



TRIMMELŐ FEJ  
125000023

**46 990 HUF**

🔋	térfogat	23 cm <sup>3</sup>	📏	tömeg *	3,75 kg
🔋	teljesítmény	0,8 HP	🔋	munkaszélesség	35 cm
✓	vállpánttal		✓	trimmelő fej	125000023

\* A gép tömege vágószerszám és védőburkolat nélkül értendő. \*\* Maximális terhelés nélküli üzemidő 2x 2 Ah akkumulátorral.

# BENZINMOTOROS FŰSZEGÉLYVÁGÓK ÉS FŰKASZÁK

Szétcszedhető szár



FÉM VÁGÓFEJ  
600250



TRIMMELŐ FEJ  
HECHT 000109

## HECHT 129 BTS

BENZINMOTOROS  
FŰKASZA  
★★★★★



Nagyon könnyű

46 990 HUF

	térfogat	25,4 cm <sup>3</sup>		vágási szélesség fém vágófejjel / trimmelő fejjel	25,5 / 43 cm
	teljesítmény	1 HP		trimmelő fej	HECHT 000109
	tömeg *	6,1 kg		fém vágófej	HECHT 600250
	✓	damilfej, fém vágótárcsa, levehető fogantyú, vállheveder			

Szétcszedhető szár



FÉM VÁGÓFEJ /  
TRIMMELŐ FEJ

Több információ a 52. oldalon

## HECHT 135 BTS

BENZINMOTOROS  
FŰKASZA  
★★★★★



HECHT  
90001  
Univerzális  
keverőedény  
ár 2 990 HUF  
ingyen

52 990 HUF

	térfogat	33 cm <sup>3</sup>		vágási szélesség fém vágófejjel / trimmelő fejjel	25,5 / 43 cm
	teljesítmény	1,5 HP		tömeg *	6,1 kg
	✓	vállheveder		damilfej	
	✓	trimmelő fej	HECHT 000109	✓	fém vágótárcsa

Szétcszedhető szár



FÉM VÁGÓFEJ  
Több információ a 52. oldalon



TRIMMELŐ FEJ  
HECHT 000109

## HECHT 142 BTS

BENZINMOTOROS  
FŰKASZA  
★★★★★



HECHT  
90001  
Univerzális  
keverőedény  
ár 2 990 HUF  
ingyen

57 990 HUF

	térfogat	43 cm <sup>3</sup>		vágási szélesség fém vágófejjel / trimmelő fejjel	25,5 / 43 cm
	teljesítmény	2 HP		tömeg *	7,45 kg
	✓	vállheveder		damilfej	
	✓	trimmelő fej	HECHT 000109	✓	fém vágótárcsa



TRIMMELŐ FEJ  
HECHT 000109



FÉM VÁGÓFEJ  
600250

## HECHT 143 R

BENZINMOTOROS  
FŰKASZA  
★★★★★



94 990 HUF

	térfogat	42,5 cm <sup>3</sup>		vágási szélesség fém vágófejjel / trimmelő fejjel	25,5 / 43 cm
	teljesítmény	1,6 HP		tömeg *	6,1 kg
	✓	vállpánttal		fém vágófej	600250
	✓	trimmelő fej	HECHT 000109	✓	fém vágótárcsa

Internet: www.hecht.hu



FÉM VÁGÓFEJ  
Több információ a 52. oldalon

## HECHT 145

BENZINMOTOROS  
FŰKASZA  
★★★★★

Tartozékok az árban:  
damilfej,  
fém vágótárcsa,  
vállheveder



TRIMMELŐ FEJ  
HECHT 000129

89 990 HUF

	térfogat	43 cm <sup>3</sup>		vágási szélesség fém vágófejjel / trimmelő fejjel	25,5 / 43 cm
	teljesítmény	2 HP		tömeg *	7,9 kg
	✓	vállheveder		damilfej	
	✓	trimmelő fej	HECHT 000129	✓	fém vágótárcsa



Levehető fogantyú



FÉM VÁGÓFEJ  
Több információ a 52. oldalon

Szétcszedhető szár

## HECHT 152 BTS

BENZINMOTOROS  
FŰKASZA  
★★★★★



TRIMMELŐ FEJ  
HECHT 000129

HECHT  
90001  
Univerzális  
keverőedény  
ár 2 990 HUF  
ingyen

62 990 HUF

	térfogat	52 cm <sup>3</sup>		vágási szélesség fém vágófejjel / trimmelő fejjel	25,5 / 43 cm
	teljesítmény	2,2 HP		tömeg *	7,9 kg
	✓	vállheveder		damilfej	
	✓	trimmelő fej	HECHT 000129	✓	fém vágótárcsa



# BENZINMOTOROS FŰKASZÁK, TARTOZÉKOK



**FÉM VÁGÓFEJ**  
Több információ a 52. oldalon



## HECHT 150 BENZINMOTOROS FŰKASZA

★★★★★



**TRIMMELŐ FEJ**  
16300000H

Tartozékok az árban:  
damilfej,  
fém vágótárcsa,  
vállheveder

**109 990 HUF**

	térfogat	51,7 cm <sup>3</sup>		vágási szélesség fém vágófejjel / trimmelő fejjel	30 / 43 cm
	teljesítmény	2 HP		tömeg *	10 kg
<input checked="" type="checkbox"/>	vállheveder		<input checked="" type="checkbox"/>	damilfej	
<input checked="" type="checkbox"/>	trimmelő fej	16300000H	<input checked="" type="checkbox"/>	fém vágótárcsa	

**Robustus un. tisztító fűkasza igényes munkához**



**FÉM VÁGÓFEJ**  
Több információ a 52. oldalon



**TRIMMELŐ FEJ**  
16300000H



## HECHT 163 PROFI BENZINMOTOROS FŰKASZA

★★★★★

**3,1 HP**

**132 990 HUF**

	térfogat	63,3 cm <sup>3</sup>		vágási szélesség trimmelő fejjel / fém vágófejjel	30 / 43 cm
	teljesítmény	3,1 HP		tömeg *	10,8 kg
<input checked="" type="checkbox"/>	vállpánttal		<input checked="" type="checkbox"/>	fém vágófej	
<input checked="" type="checkbox"/>	trimmelő fej	16300000H	<input checked="" type="checkbox"/>	fém vágótárcsa	

## HECHT 000155 KERTI SEPRŐHENGER a HECHT 155 - höz (nem tartozék)

**39 990 HUF**

Tengely erős felfogatással - nem terheli a motor silentblokkját, jobb vibrációs felfüggesztés a kezelő számára)



**45°-ban elforgatható alap**

	térfogat	52 cm <sup>3</sup>		munkaszélesség	45,5 cm
	teljesítmény	2 HP		tömeg	15 kg

**104 990 HUF**



**FÉM VÁGÓFEJ**  
Több információ a 52. oldalon

**Önzáródó szár**



**WALBRO karburátor**

**Easy start**

## HECHT 154 BENZINMOTOROS FŰKASZA

★★★★★



**TRIMMELŐ FEJ**  
HECHT 000129

**114 990 HUF**

	térfogat	52 cm <sup>3</sup>		munkaszélesség	43 cm
	teljesítmény	2,6 HP		tömeg *	8,7 kg
<input checked="" type="checkbox"/>	vállheveder		<input checked="" type="checkbox"/>	damilfej	
<input checked="" type="checkbox"/>	trimmelő fej	HECHT 000129	<input checked="" type="checkbox"/>	fém vágótárcsa	

**4in1**

## HECHT 1331 MULTIFUNKCIÓS FŰSZEGÉLYNYÍRÓ, SÖVÉNYVÁGÓ ÉS ÁGVÁGÓ

★★★★★



**FÉM VÁGÓFEJ**  
Több információ a 52. oldalon

**TRIMMELŐ FEJ**  
HECHT 000129

**94 990 HUF**

	térfogat	32,7 cm <sup>3</sup>		a fűrészlap hossza	30 cm
	teljesítmény	1,5 HP		a sövényvágó lap hossza	40 cm
	száraz tömeg vágó tartozék	3,8 kg		munkaszélesség vágófejjel / damilfejjel	255 / 430 mm

## HECHT 8065 MECHANIKUS SEPRŐGÉP

★★★★★

ideális burkolt kültéri területekhez, összesen a nedves és száraz anyagokat is



**806500004**  
TARTALÉK  
SEPRŐKEFE



**44 990 HUF**

	hajtás nélküli			munkaszélesség	65 cm
	gyűjtődoboz	20 l		tömeg	9,6 kg

# MULTIFUNKCIÓS BENZINMOTOROS SEPRŐGÉPEK

Internet: www.hecht.hu



## HECHT 8615 BENZINMOTOROS SEPRŐGÉP

★★★★★

3 in 1

34,5 cm 60 cm

299 990 HUF

	motor HECHT	OHV 4-ütemű		tömeg	69 kg
	térfogat	196 cm <sup>3</sup>		5 sebesség előre, 2 sebesség hátra	
	max. nyomaték	12,4 Nm		kefék sebessége	250 rpm
	munkaszélesség	55/61/62 cm		kerekek	13×4,1-6"



## HECHT 8616 SE BENZINMOTOROS SEPRŐGÉP

★★★★★

Elektronos indítás  
hálózatról 230 V  
/ 50 Hz

4 in 1

**EASY**  
ELECTRIC START  
JUST PRESS THE BUTTON

Fényszóró

96 cm

35 cm 62 cm

379 990 HUF

	motor HECHT	OHV 4-ütemű		tömeg	69 kg
	térfogat	196 cm <sup>3</sup>		4 sebesség előre, 2 sebesség hátra	
	max. nyomaték	12,5 Nm		kefék sebessége	570 rpm
	munkaszélesség	55/61/62 cm		kerekek	13×4,1-6"



## HECHT 8680 SE BENZINMOTOROS SEPRŐGÉP

★★★★★

4 in 1

**EASY**  
ELECTRIC START  
JUST PRESS THE BUTTON

Fényszóró

96 cm

35 cm 80 cm

419 990 HUF

	motor HECHT	OHV 4-ütemű		tömeg	80 kg
	térfogat	196 cm <sup>3</sup>		4 sebesség előre, 2 sebesség hátra	
	max. nyomaték	12,5 Nm		kefék sebessége	570 rpm
	munkaszélesség	80 cm		kerekek	13×4,1-6"



## HECHT 8101 BENZINMOTOROS SEPRŐGÉP

★★★★★

Állítható a kefék  
sebessége

106 cm

35 cm 100 cm

469 990 HUF

	motor HECHT	OHV 4-ütemű		tömeg	79 kg
	térfogat	173 cm <sup>3</sup>		3 sebesség előre, 1 sebesség hátra	
	max. nyomaték	9 Nm		kefék sebessége	180 - 350 rpm
	munkaszélesség	100/100 cm		kerekek	13×4,1-6"



## HECHT 8101 S BENZINMOTOROS SEPRŐGÉP

★★★★★

Oberklasse  
**Heimwerker  
Praxis**  
Preis/Leistung: gut - sehr gut  
**1,4**

Elektronos indítás  
akkumulátorról

Állítható  
a kefék  
sebessége

106 cm

35 cm 100 cm

524 990 HUF

	térfogat	173 cm <sup>3</sup>		tömeg	82 kg
	teljesítmény	5 HP*		3 sebesség előre, 1 sebesség hátra	
	max. nyomaték	9 Nm		kefék sebessége	180-350 rpm
	munkaszélesség	100/100 cm		kerekek	13×4,1-6"



## HECHT 8101 BS BENZINMOTOROS SEPRŐGÉP

★★★★★

**BRIGGS & STRATTON**

Állítható a kefék  
sebessége

106 cm

35 cm 100 cm

564 990 HUF

	térfogat	161 cm <sup>3</sup>		tömeg	76 kg
	teljesítmény	3,6 HP*		3 sebesség előre, 1 sebesség hátra	
	max. nyomaték	9,5 Nm		kefék sebessége	180-350 rpm
	munkaszélesség	100/100 cm		kerekek	13×4,1-6"

# TARTOZÉKOK, SZÓRÓKOCSIK

## Tartozékok HECHT 8615 / 8616 / 8616 E / 8616 SE / 8680 SE Tartozékok HECHT 8101 /

**TOLÓLAP 61 CM**  
(rend.sz.: 000861 A)  
HECHT 8616, 8616 E, 8616 SE -hez  
**42 990 HUF**

**TOLÓLAP 80 CM**  
(rend.sz.: 008680A)  
HECHT 8680 SE -hez  
**52 990 HUF**

**HÓMARÓ FEJ**  
(rend.sz.: 000861 C)  
HECHT 8616, 8616 E, 8616 SE,  
8680 SE -hez  
**109 990 HUF**



**13" LÁNC**  
(rend.sz.: 009551)

**15 990 HUF**



**GYŰJTŐDOBOZ 61 CM**  
(rend.sz.: 000861 B)  
HECHT 8616, 8616 E, 8616 SE -hez  
**84 990 HUF**



**GYŰJTŐDOBOZ 80 CM**  
(rend.sz.: 008680B)  
Pro HECHT 8680 SE -hez  
**99 990 HUF**



**8101 S / 8101 B5**  
**TOLÓLAP**  
(rend.sz.: 008101 A)  
**44 990 HUF**

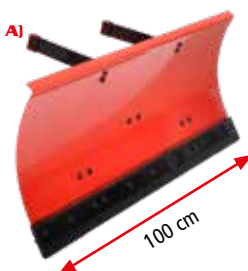

**GYŰJTŐDOBOZ**  
(rend.sz.: 008101 B)  
**94 990 HUF**



**TOLÓLAP**  
(rend.sz.: 008615 A)  
HECHT 8615 -hez  
**39 990 HUF**

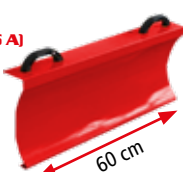

**GYŰJTŐ DOBOZ 60 CM**  
(rend.sz.: 008615 B)  
HECHT 8615 -hez  
**47 990 HUF**



### HECHT 33 SZÓRÓKOCSI



A HECHT 33 alkalmas műtrágya, vetőmag és télen szórósó szórására.

Szabályozható szórás



**4 990 HUF**

	kézi		max. térfogata	cca 3 l
	szóró súlya	0,5 kg		a szórás max. szélessége
				2 m*

### HECHT 220 SZÓRÓKOCSI



A HECHT 220 alkalmas műtrágya, vetőmag és télen szórósó szórására.

Szabályozható szórás



**14 990 HUF**

	kézi vezérlés		max. térfogata	20 l
	szóró súlya	2,9 kg		a szórás max. szélessége
				48 cm*

### HECHT 212 SZÓRÓKOCSI



A HECHT 212 alkalmas műtrágya, vetőmag és télen szórósó szórására.

Szabályozható szórás



**11 990 HUF**

	kézi		max. térfogata	12 l
	szóró súlya	2 kg		a szórás max. szélessége
				45 cm*

### HECHT 270 SZÓRÓKOCSI



A HECHT 270 alkalmas műtrágya, vetőmag és télen szórósó szórására.

Szabályozható szórás



**32 990 HUF**

	kézi vezérlés		max. térfogata	27 l
	szóró súlya	4,4 kg		a szórás max. szélessége
				3 m*
	kerek	9x3"		

# SZÓRÓKOCSIK, KOMPOSZTÁLÓK

Állítható a kefék sebessége



## HECHT 229

SZÓRÓKOCSI

A HECHT 229 alkalmas műtrágya, vetőmag és télen szórósó szórására.

Szabályozható szórás

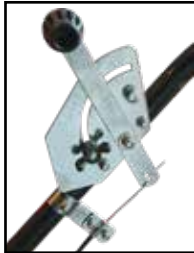

52 990 HUF

	kézi vezérlés		max. térfogata / terhelhetőség	29 l / 36 kg
	szóró súlya	11 kg	a szórás max. szélessége	3 m*
	kerek	12x3"		

Használható HECHT kerti traktorokhoz

A fedő ponyva tartozék



## HECHT 256

SZÓRÓKOCSI

A HECHT 256 alkalmas műtrágya, vetőmag és télen szórósó szórására.

Szabályozható szórás



89 990 HUF

	kézi vezérlés		max. térfogata	60 l / 56 kg
	szóró súlya	17,3 kg	a szórás max. szélessége	3,5 m*
	kerek	15x6.00-6"		

Internet: www.hecht.hu



## HECHT 260

SZÓRÓKOCSI

Csatlakoztatható szóróköcsi nagy területeken használható

A fedő ponyva tartozék

Szabályozható szórás



89 990 HUF

	csatlakoztatható		max. térfogata	60 l / 56 kg
	szóró súlya	12,6 kg	a szórás max. szélessége	4 m*
	kerek	12x3"		

## HECHT 3060

KOMPOSZTÁLÓ

Kerti és konyhai biológiai hulladék, fű és falevelek komposztálására.

Minőségi komposzt készítésére alkalmas

Egyszerű összeállítás

Tartós műanyagból készült



19 990 HUF



MADE IN EU

	térfogat	360 l
	méretek	689 x 689 x 839 mm

## HECHT 6600

KOMPOSZTÁLÓ

Kerti és konyhai biológiai hulladék, fű és falevelek komposztálására.

Minőségi komposzt készítésére alkalmas



MADE IN EU



33 990 HUF

Egyszerű összeállítás  
Tartós műanyagból készült

	térfogat	600 l
	méretek	933 x 933 x 805 mm

## HECHT 2600

KOMPOSZTÁLÓ BŐVÍTŐ KÉSZLET HECHT 6600-HOZ



11 990 HUF



MADE IN EU



	térfogat	260 l
	méretek	800 x 140 x 370 mm

\* A szórás szélessége függ a sebességtől és a szóróanyag fajtájától.

Használható: HECHT 5114, HECHT 5116, 5169, 5184, 5196, 5186, 5192, 5102, HECHT 5176, HECHT 5922, HECHT 5227, HECHT 5272, HECHT 5927, és a legtöbb kerti traktorhoz

## 420 CC



hossz 215 mm  
vágási átmérő 20 mm  
penge anyag S50C

2 690 HUF

## 421



hossz 215 mm  
vágási átmérő 20 mm  
penge anyag SK5

4 490 HUF

## 493 A



hossz 215 mm  
vágási átmérő 20 mm  
penge anyag SK5

4 490 HUF

## 435 HB 2L



hossz 225 mm  
vágási átmérő 20 mm  
penge anyag SK5

6 490 HUF

## 434DLA08

Racsnis ágvágo olló



hossz 200 mm  
vágási átmérő 20 mm  
penge anyag SK5

5 990 HUF

## 494 ADN



hossz 213 mm  
vágási átmérő 20 mm  
penge anyag SK5

6 190 HUF

## 023-2W



hossz 500 mm  
vágási átmérő -  
penge anyag S50C

5 990 HUF

## 018KB



hossz 710 mm  
vágási átmérő 35 mm  
penge anyag S50C

6 790 HUF

## 020 AKB



hossz 710 mm  
vágási átmérő 38 mm  
penge anyag S50C

7 490 HUF

## 020A5GHJ2



hossz 450 mm  
vágási átmérő 35 mm  
penge anyag S50C

7 790 HUF

## 018 LGG



hossz 950 mm  
vágási átmérő 35 mm  
penge anyag S50C

9 490 HUF

## 020 ALGG

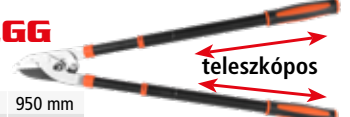

hossz 950 mm  
vágási átmérő 38 mm  
penge anyag S50C

10 990 HUF

## 036 WL6



hossz 835 mm  
vágási átmérő -  
penge anyag S50C

10 990 HUF

## 0182036L



hossz 870 mm  
vágási átmérő 38 mm  
penge anyag SK5

13 990 HUF

## 060AH9L

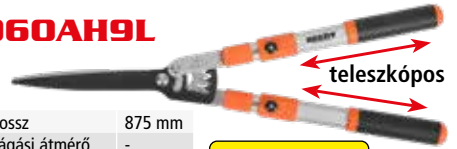

hossz 875 mm  
vágási átmérő -  
penge anyag SK5

13 990 HUF

## 050TAH9L



hossz 1040 mm  
vágási átmérő 45 mm  
penge anyag SK5

15 990 HUF

## 050GAH9L



hossz 1040 mm  
vágási átmérő 45 mm  
penge anyag SK5

16 990 HUF

### Penge anyag

SK5	Japán szénacél
S50C	Szénacél

## F2AD 4 490 HUF



Összecsukható

## HECHT 600635 5 490 HUF

KERTI KÉS 35 CM, HOROGGAL, NEJLON TOK



## HECHT 900813 5 390 HUF

HOSSZÚSÁG 13"



Övre akasztható tokkal

## HECHT 600636 7 190 HUF

MACHETE 64 CM FÜRÉSSZEL, NEJLON TOKKAL

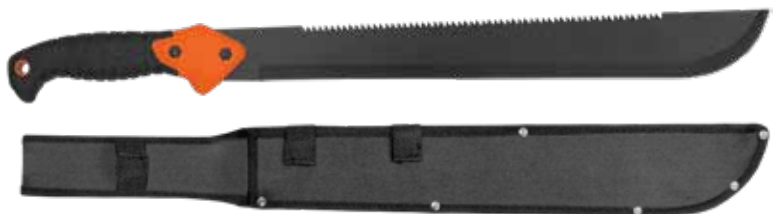

## HECHT 901018 2 990 HUF

HOSSZÚSÁG 18"



## HECHT 600618 2 590 HUF

HOSSZÚSÁG 18"



## HECHT 600621 2 990 HUF

HOSSZÚSÁG 21"

# KERTI SZERSZÁMOK

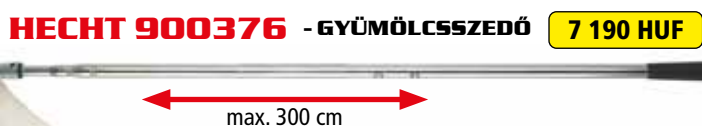

## 4in 1

(4 szerszám 1 nyéllal)

Csak a HECHT 600101 nyelet kell megvenni és a szerszámokat tetszőlegesen lehet választani.

## HECHT 600101

OVÁLIS ALUMÍNIUM NYÉL MŰANYAG FOGANTYÚVAL, LÁGY FOGÁSÚ, FÜLLEL

4 890 HUF

## HECHT 600123

PET lombseprő 23 foggal szélessége 480 x 260 mm

2 890 HUF

## HECHT 600112

Nylon gereblye 12 foggal szélessége 410 mm

2 590 HUF

## HECHT 600118

Nylon gereblye 18 foggal szélessége 580 mm

2 990 HUF

## HECHT 600135

PET lombseprő 35 foggal szélessége 760 x 310 mm

4 490 HUF

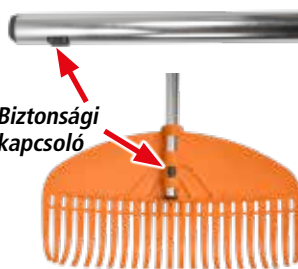

# PERMETEZŐK

KERT



## HECHT 401 KÉZI PERMETEZŐ

Alkalmos háztatásokban, melegágyaknál és kisebb melegházakban

990 HUF

	mechanikus		tartály térfogata	0,9 l
--	------------	--	-------------------	-------



## HECHT 415 V KÉZI PERMETEZŐ

Állítható fúvóka

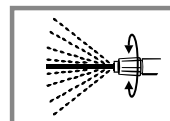

Túlnyomást szabályozó szelep



2 490 HUF

	mechanikus		tömeg	0,5 kg
	max. nyomás		2 bar	
			dugattyús	
	tartály térfogata		1,5 l	



Túlnyomást szabályozó szelep

## HECHT 405 KÉZI PERMETEZŐ

Állítható fúvóka

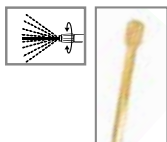

A hevedert tartalmazza

5 990 HUF

	mechanikus		tömeg	1,3 kg
	max. nyomás		3 bar	
			dugattyús	
	tartály térfogata		5 l	
	teleszkópos szár maximális hossza		150 cm	

Állítható fúvóka

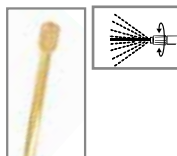

A hevedert tartalmazza

Manométer



Túlnyomást szabályozó szelep

7 990 HUF

	mechanikus		tömeg	1,4 kg
	max. nyomás		3 bar	
			dugattyús	
	tartály térfogata		5 l	
	teleszkópos szár maximális hossza		150 cm	

## HECHT 408 KÉZI PERMETEZŐ

Állítható fúvóka

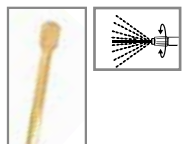

Túlnyomást szabályozó szelep



A hevedert tartalmazza

7 990 HUF

	mechanikus		tömeg	1,4 kg
	max. nyomás		3 bar	
			dugattyús	
	tartály térfogata		8 l	
	teleszkópos szár maximális hossza		150 cm	

## HECHT 4122 PERMETEZŐ HÁTI



A hevedert tartalmazza

11 990 HUF

	mechanikus		tartály térfogata	12 l
	max. nyomás		4 bar	
	tömeg		2,8 kg	
			dugattyús	
	teleszkópos szár maximális hossza		58 cm	

# PERMETEZŐK



**HECHT 4166**  
PERMETEZŐ HÁTI



Heveder az árban

**13 990 HUF**

	mechanikus		tartály térfogata	16 l
	max. nyomás		tömeg	3,1 kg
	szár hossza		dugattyús	



**HECHT 4005**  
ACCU PERMETEZŐ KÉZI

Teleszkópos  
- 60 cm

Az akkumulátor tartozék

Heveder az árban

**24 990 HUF**



	accu Li-ion	5 V, 2,5 Ah		tartály térfogata	5 l
	max. nyomás	2 bar		tömeg	1,1 kg
	üzemidő terhelés nélkül	kb. 2 h		teleszkópos permetezőszár - akár	max. 60 cm
	töltési idő	kb. 4 h			



**HECHT 9410**  
ACCU PERMETEZŐ HÁTI

Akkumulátor és töltő nélkül

Heveder az árban

**37 990 HUF**

	accu Li-ion	20 V		tartály térfogata	10 l
	max. nyomás	3 bar		tömeg	4,9 kg
	üzemidő terhelés nélkül	cca 2 h*		szár hossza	60 cm
	töltési idő	50 min.			



**HECHT 410 ACCU**  
ACCU PERMETEZŐ HÁTI

50 cm

Heveder az árban

Az akkumulátor tartozék

**42 990 HUF**



	accu Li-ion	10,8 V, 2,5 Ah		tartály térfogata	10 l
	max. nyomás	2,5 bar		tömeg	2,9 kg
	üzemidő terhelés nélkül	kb. 2,5 h		szár hossza	50 cm
	töltési idő	kb. 2,5 h			

## TARTOZÉKOK

1.	<b>003016</b>	teleszkópos szár 30-75 cm flexibilis véggel a HECHT 405, 408, 4500 -hoz	<b>3 990 HUF</b>
2.	<b>000408</b>	hosszabbító szár 38 cm HECHT 405, 408, 4500-hoz, több darabot is lehet egymáshoz csatlakoztatni	<b>2 690 HUF</b>
3.	<b>004500</b>	teleszkópos szár max. 150 cm HECHT 405, 408 és 4500-hoz	<b>4 790 HUF</b>
4.	<b>000416</b>	hosszabbító szár 150 cm HECHT 4112, 4116, 4122, 4166, 410 ACCU és 416 ACCU-hoz	<b>3 990 HUF</b>
5.	<b>000400</b>	gyomirtó harang HECHT 405, 408 és 4500-hoz	<b>2 990 HUF</b>
6.	<b>004112</b>	szórófej szett HECHT 4112, 4116, 4122 és 4166-hoz	<b>2 990 HUF</b>
7.	<b>00415A</b>	F-típusú szórófej HECHT 416 ACCU	<b>2 990 HUF</b>
8.	<b>000410</b>	rozsdamentes acél teleszkópos szár 52-115 cm HECHT 410 ACCU-hoz	<b>4 990 HUF</b>
9.	<b>009410A</b>	szórófej szett HECHT 9410-hoz	<b>2 790 HUF</b>
10.	<b>009410B</b>	teleszkópos szár HECHT 9410-hoz	<b>2 490 HUF</b>



**HECHT 9415**  
ACCU HÁTI PERMETEZŐ

Heveder az árban

**49 990 HUF**



	accu Li-ion	DC 40 V, 2,5 / 4 / 5 Ah		tartály térfogata	15 l
	max. nyomás	2,8 bar		tömeg	4 kg
	üzemidő terhelés nélkül	max. 16 h		szár hossza	72 cm
	töltési idő	kb. 2 h		akkumulátor és töltő nélkül	



# BENZINMOTOROS PERMETEZŐ, MERÜLŐSZIVATTYÚK

**Li-ion**  
Powered

## HECHT 416 ACCU

ACCU PERMETEZŐ  
HÁTI



50 cm

Az akkumulátor  
tartozék

Heveder  
az árban

45 990 HUF

**ECO**  
FRIENDLY

	accu Li-ion	10,8 V, 2,5 Ah		tartály térfogata	16 l
	max. nyomás	2,5 bar		tömeg	4 kg
	üzemidő terhelés nélkül	kb. 2,5 h		szár hossza	50 cm
	töltési idő	kb. 3 h			

## KIEGÉSZÍTŐK

	HECHT 000431 PERMETEZŐ BURKOLAT	4 990 HUF
	HECHT 000432 HOSSZABBÍTÓ ACÉL CSŐ 60 CM	4 990 HUF
	HECHT 000433 FÜVŐKAFEJ F	6 990 HUF

Szórócső  
120 cm

	motor HECHT	4-ütemű		tartály térfogata	15 l
	teljesítmény	0,75 HP		max. átfolyás	≤7 l/min
	tömeg	9,3 kg			

## HECHT 433

BENZINMOTOROS  
PERMETEZŐ

4-ütemű



Heveder  
az árban

114 990 HUF

## HECHT 443

BENZINMOTOROS  
PERMETEZŐ

Segédszivattyúval



Heveder  
az árban

Granulátum  
szórására  
is alkalmas

94 990 HUF

	motor HECHT	2-ütemű		tömeg	10,6 kg
	térfogat	43 cm <sup>3</sup>		tartály térfogata	14 l
	teljesítmény	2,2 HP		max. távolság	≤12 m

## HECHT 459

BENZINMOTOROS  
PERMETEZŐ

Granulátum szórására  
is alkalmas



Heveder  
az árban

Segédszivattyúval

114 990 HUF

Lombfűvőként  
is használható

	motor HECHT	2-ütemű		tömeg	10,5 kg
	térfogat	59,2 cm <sup>3</sup>		tartály térfogata	14 l
	teljesítmény	2,5 HP		max. távolság	≤16 m

## HECHT 3350

HORDÓÜRÍTŐSZIVATTYÚ

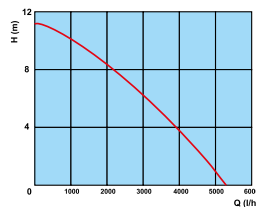

műanyag ház

22 990 HUF

	feszültség	230 V/50 Hz		max. emelőmagasság	10 m
	teljesítmény	350 W		max. átfolyás	5000 l/óra
	tiszta víz			10 m-es gumis bekötő kábel	

## HECHT 3400

MERÜLŐSZIVATTYÚ



Ajánlott kiegészítő  
**HECHT AQUA  
1020**  
VÍZTÖMLŐ 20 M/1"

műanyag ház

18 990 HUF

	feszültség	230 V/50 Hz		max. emelőmagasság	5 m
	teljesítmény	400 W		max. átfolyás	7500 l/óra
	szennyezett víz			10 m-es gumis bekötő kábel	

KERT

# MERÜLŐSZIVATTYÚK

**3in1**



## HECHT 3415 MERÜLŐSZIVATTYÚ

1. **Vízoszlop min. magassága 1 mm**
2. **Tiszta víz (3-3 mm szemcse-nagyság)**
3. **Szennyezett víz**



műanyag ház

**24 990 HUF**

	feszültség	230 V/50 Hz		max. emelőmagasság	6,3 m
	teljesítmény	400 W		max. átfolyás	11500 l/óra
	tiszta / szennyezett víz			10 m-es gumis bekötő kábel	

## HECHT 3752 MERÜLŐSZIVATTYÚ



Ajánlott kiegészítő  
**HECHT AQUA 1020**  
VÍZTÖMLŐ 20 M/1"

műanyag ház

**22 990 HUF**

	feszültség	230 V/50 Hz		max. emelőmagasság	8 m
	teljesítmény	750 W		max. átfolyás	14000 l/óra
	szennyezett víz			10 m-es gumis bekötő kábel	

## HECHT 3775 MERÜLŐSZIVATTYÚ



Ajánlott kiegészítő  
**HECHT AQUA 1020**  
VÍZTÖMLŐ 20 M/1"

**Min. szívófej szintje 70 mm**

**Beépített úszókapcsoló**

műanyag ház

**29 990 HUF**

	feszültség	230 V/50 Hz		max. emelőmagasság	9 m
	teljesítmény	750 W		max. átfolyás	13000 l/óra
	szennyezett víz			10 m-es gumis bekötő kábel	

## HECHT 3011 MERÜLŐSZIVATTYÚ



Ajánlott kiegészítő  
**HECHT AQUA 1020**  
VÍZTÖMLŐ 20 M/1"

acél ház

**31 990 HUF**

	feszültség	230 V/50 Hz		max. emelőmagasság	9,5 m
	teljesítmény	1100 W		max. átfolyás	18000 l/óra
	szennyezett víz			10 m-es gumis bekötő kábel	

## HECHT 3122 INOX MERÜLŐSZIVATTYÚ



**Több fokozatú szivattyú**

**4 keringési kör**

Ajánlott kiegészítő  
**HECHT AQUA 1020**  
VÍZTÖMLŐ 20 M/1"

acél ház

**61 990 HUF**

	feszültség	230 V/50 Hz		max. emelőmagasság	44 m
	teljesítmény	1200 W		max. átfolyás	6500 l/óra
	tiszta víz			10 m-es gumis bekötő kábel	

## HECHT 3301 MEMBRÁNOS KERTI SZIVATTYÚ



**110 mm átmérőjű fűrt kutakban is használható, max. merülési mélység: 5 m**

**300 W**

acél ház

**18 990 HUF**

	feszültség	230 V/50 Hz		max. emelőmagasság	65 m
	teljesítmény	260 W		max. átfolyás	1320 l/óra
	tiszta víz			10 m-es gumis bekötő kábel	

# SZIVATTYÚK



## HECHT 3166 MEMBRÁNOS KERTI SZIVATTYÚ

110 mm átmérőjű  
fúrt kutakban is  
használható,  
max. merülési  
mélység: 5 m

**600 W**

**26 990 HUF**

⚡	feszültség	230 V/50 Hz	↑↑	max. emelőmagasság	70 m
⚡	teljesítmény	600 W	→	max. átfolyás	1400 l/óra
💧	tiszta víz		🔌	10 m-es gumis bekötő kábel	

acél ház acél ház



## HECHT 3520 MERŰLŐ SZIVATTYÚ

Fúrt kút  
átmérője 11 cm

**94 990 HUF**

⚡	feszültség	230 V/50 Hz	↑↑	max. emelőmagasság	55 m
⚡	teljesítmény	1000 W	→	max. átfolyás	5200 l/óra
💧	tiszta víz		🔌	20 m-es gumis bekötő kábel	

## HECHT 3080 KERTI SZIVATTYÚ



**34 990 HUF**

⚡	feszültség	230 V/50 Hz	↑↑	max. emelőmagasság	40 m
⚡	teljesítmény	800 W	→	max. átfolyás	3200 l/óra
max	max. nyomás	4 bar	🏠	tömeg	6,9 kg

## HECHT 3131 KERTI SZIVATTYÚ



**52 990 HUF**

⚡	feszültség	230 V / 50 Hz	→	max. átfolyás	4600 l/óra
⚡	teljesítmény	1100 W	↑↑	max. szívómélység	8 m
max	max. nyomás	4,5 bar	🏠	tömeg	10 kg
↑↑	max. emelőmagasság	45 m			

## HECHT 3800 KERTI SZIVATTYÚ



**57 990 HUF**

⚡	feszültség	230 V / 50 Hz	→	max. átfolyás	3200 l/óra
⚡	teljesítmény	800 W	📦	tartály térfogata	20 l
↑↑	max. emelőmagasság	38 m	🏠	tömeg	12,3 kg
↑↑	max. emelőmagasság	8 m			

### HECHT 000031

Szivócső 7m / 1",  
HECHT KERTI IZMŰVEKHEZ  
egyszerűen lerövidíthető



**9 990 HUF**

## HECHT 3101 INOX KERTI SZIVATTYÚ



**61 990 HUF**

⚡	feszültség	230 V / 50 Hz	→	max. átfolyás	3500 l/óra
⚡	teljesítmény	1000 W	📦	tartály térfogata	19 l
max	max. nyomás	3 bar	🏠	tömeg	13,3 kg
↑↑	max. emelőmagasság	44 m			

## HECHT 3133 KERTI SZIVATTYÚ

Nagynyomású  
5 keringési kör



74 990 HUF

⚡	feszültség	230 V /50 Hz	↑↑	max. emelőmagasság	55 m
⚡	teljesítmény	1300 W	→	max. átfolyás	5400 l/óra
👤	tömeg	11,5 kg	↑↑	max. szívómélység	8 m
⚡	max. nyomás	5,5 bar			

## HECHT 3331 KERTI VÍZMŰ



74 990 HUF

⚡	feszültség	230 V /50 Hz	↑↑	max. emelőmagasság	45 m
⚡	teljesítmény	1100 W	→	max. átfolyás	4600 l/óra
👤	tömeg	18 kg	↑↑	max. szívómélység	8 m
⚡	max. nyomás	4,5 bar			

## HECHT 3331 INOX KERTI VÍZMŰ



94 990 HUF

⚡	feszültség	230 V /50 Hz	↑↑	max. emelőmagasság	45 m
⚡	teljesítmény	1100 W	→	max. átfolyás	4600 l/óra
👤	tömeg	18 kg	↑↑	max. szívómélység	8 m
⚡	max. nyomás	4,5 bar			

## HECHT 343 BENZINMOTOROS SZIVATTYÚ



57 990 HUF

🔧	motor HECHT	2-ütemű	↑↑	max. szívómélység	8 m
🔧	térfogata	43 cm <sup>3</sup>	👤	tömeg	9,5 kg
↑↑	max. emelőmagasság	35 m	→	max. átfolyás	15 000 l/óra

## HECHT 3635 BENZINMOTOROS SZIVATTYÚ



Szívókosár az árban



94 990 HUF

🔧	motor HECHT	OHV, 4-ütemű	↑↑	max. szívómélység	8 m
🔧	térfogata	212 cm <sup>3</sup>	👤	tömeg	23 kg
↑↑	max. emelőmagasság	28 m	→	max. átfolyás	36000 l/h

Nagy teljesítményű szivattyú, nagy mennyiségű szennyezett víz szivattyúzásához.

## HECHT 3680 BENZINMOTOROS SZIVATTYÚ



149 990 HUF

🔧	motor HECHT	OHV, 4-ütemű	↑↑	max. szívómélység	7 m
🔧	térfogata	196 cm <sup>3</sup>	👤	tömeg	36 kg
↑↑	max. emelőmagasság	23 m	→	max. átfolyás	45000 l/óra

## HECHT TILT II

MELEGHÁZ

Tágas fóliasátor

UV sugárzás  
álló fólia

Alumínium keret  
0,5 mm

Csővek átmérője  
16 mm

2 polc a teljes  
belső kerületen

**37 990 HUF**

140 × 140 × 200 cm könnyű és tartós alumínium keret, fólia PE 140 g/m<sup>2</sup>



## TUNNEL I

MELEGHÁZ ÍVES

Tágas  
fóliasátor

UV sugárzás  
álló fólia

Alumínium  
keret 0,5 mm

Csővek átmérője 25 mm

**49 990 HUF**

300 × 200 × 200 cm 6 oldalsó ablak, könnyű és tartós alumínium keret, fólia PE 140 g/m<sup>2</sup>



## HECHT GREENHOUSE I.

MELEGHÁZ ÍVES





1 mm alumínium profil  
+ polikarbonát

3 év garancia  
a polikarbonát  
lemezekre

ALAPKERET  
AZ ÁRBAN

Kiváló napfényáteresztő képesség  
(kb. 80%) és egyben védelem a káros  
UV sugarakkal szemben

**189 990 HUF**

	méreték	250×190×195 cm		lakás	4,8 m <sup>2</sup>
	alumínium keret	Ø 1 mm		kitöltő anyag 4 mm polikarbonát UV szűrővel	



**000608**  
ÖNMŰKÖDŐ SZELLŐZŐABLAK NYITÓ

Nem alkalmas  
a HECHT GREENHOUSE I.-hez

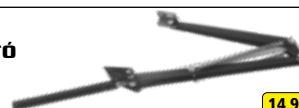

**14 990 HUF**

# CSATLAKOZÓK, ÁTALAKÍTÓK, LOCSOLÓPISZTOLYOK

CSATLAKOZÓ



08010C 1/2"

2 490 HUF

TÖMLŐVÉGES CSATLAKOZÓ



08028C 1"

1 490 HUF

CSATLAKOZÓ



08029C 3/4"

3 290 HUF

LOCSOLÓPISZTOLY

02095



6 990 HUF

02096



6 990 HUF

TÖMLŐVÉGES CSATLAKOZÓ

08024C 1/2" & 3/4"



1 790 HUF

CSATLAKOZÓ

HECHT 08010

1/2"



1 390 HUF

HECHT 08011

1/2"



1 390 HUF

HECHT 08029

3/4"



1 390 HUF

HECHT 08111

3/4" - 5/8" - 1/2"



1 790 HUF

Internet: www.hecht.hu

TÖMLŐVÉGES CSATLAKOZÓ

HECHT 08023

3/4" & 1"



590 HUF

HECHT 08024

1/2" & 3/4"



690 HUF

KÉTÜT CSATLAKOZÁS

HECHT 08016



490 HUF

SZEKTOR ESŐZTETŐK

HECHT 02677



5 390 HUF

CSATLAKOZÁSI KÉSZLET

HECHT 08025



2 590 HUF

LESZŰRHATÓ LOCSOLÓ

HECHT 08109

10 m átmérőig



2bar<sub>min</sub>

4bar<sub>max</sub>

R 5m

78 m<sup>2</sup>

0-360°

1 390 HUF

MECHANIKUS IDŐZÍTŐ

HECHT 08901

0/120 perc beállítás  
nincs szükség  
elemekre  
adapter 3/4 és 1"



4 790 HUF

ELEKTROMOS IDŐZÍTŐ

HECHT 08907

többfunkciós előre beállított  
öntözés kiválasztása  
digitális LCD idő kijelzés  
csak 2 AA elem szükséges  
(nem tartozék)  
adapter 3/4 és 1" tömlő



14 990 HUF

KÉT UTAS CSAPVEZETÉK

HECHT 08002



1 990 HUF

KÉT UTAS CSAPVEZETÉK

HECHT 08104



3 490 HUF

SZEKTOR ESŐZTETŐK

HECHT 01023



4 790 HUF

HECHT 08103



1 890 HUF

HECHT 06023



R 13m

490m<sup>2</sup>

0-360°

Max

17L/min

6 490 HUF

HECHT 06043



2bar<sub>min</sub>

4bar<sub>max</sub>

Max

8L/min

0-360°

R 12m

450m<sup>2</sup>

7 290 HUF

# LOCSOLÓPISZTOLYOK, ESŐZTETŐK, TÖMLŐKOCSIK

ZUHANY

**HECHT 08230**  
65 cm



10 féle permetezés

**3 490 HUF**

**HECHT 00202**  
172-229 cm



**6 790 HUF**

**HECHT 02063**

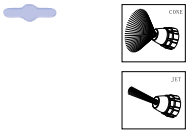

**3 490 HUF**

**HECHT 02064**

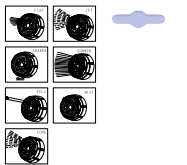

**3 790 HUF**

**HECHT 02093**



**4 990 HUF**

**HECHT 02094**



**7x**

**4 990 HUF**

SZAKASZOS LOCSOLÓ 3 IN 1 - 8 FÉLE PERMETEZÉS

**HECHT 06018**



**2 990 HUF**

8 féle permetezés:  
körkörös, félkörös, téglalap alakú, szektoros, zuhany, négyzetes, háromszög, félig lapos

OSZCILLÁLÓ LOCSOLÓ

**HECHT 08601**

max. nyomás 4 bar,  
12,4 m átmérő



**2 990 HUF**

TÖMLŐTARTÓ TÖMLŐVEL

**HECHT 08666**

20 m, 1,2" tömlő

**42 990 HUF**

beleértve a tömlőt  
és a tartozékokat



LOCSOLÓTÖMLŐK

**HECHT 05915**

**9 990 HUF**

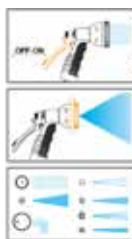

LOCSOLÓ - 8 FÉLE PERMETEZÉS

**HECHT 07060**



**9 490 HUF**

nyomás 2-4 bar, max. 20l/perc,  
max. terület 280 m<sup>2</sup>

**HECHT 08702**

17 lyuk



**6 290 HUF**

**HECHT 00627**

50 m 1/2" tömlő

**9 990 HUF**



TÖMLŐKOCSI TÖMLŐ NÉLKÜL

**HECHT 08623**

50 m 1/2" tömlő

**16 990 HUF**



TÖMLŐFOGÁS

**HECHT 00632**

**1 490 HUF**



KERT

# LOCSOLÓTÖMLŐK, MAGASNYOMÁSÚ MOSÓK

## HECHT AQUA 1215

LOCSOLÓTÖMLŐ 15 M / 1/2"



7 490 HUF



Minőségi ★★★★★  
locsolótömlő  
cseh gyártótól



Üzemi nyomás 10 Bar, maximális üzemi nyomás 30 Bar (a 1215 és 1225 modellel)

## HECHT AQUA 3415

LOCSOLÓTÖMLŐ 15 M / 3/4"



13 490 HUF

## HECHT AQUA 1225

LOCSOLÓTÖMLŐ 25 M / 1/2"



12 490 HUF

## HECHT AQUA 1020

LOCSOLÓTÖMLŐ 20 M / 1"



29 990 HUF



MADE IN  
CZECH  
REPUBLIC

## HECHT AQUA 3425

LOCSOLÓTÖMLŐ 25 M / 3/4"



21 990 HUF

## HECHT 319

MAGASNYOMÁSÚ MOSÓ

★★★★★



TELJESÍTMÉNY  
420 L/ÓRA

MAX. NYOMÁS  
140 BAR

Önálló vízszívás  
lehetősége vagy  
csatlakoztatható  
vízellátáshoz.

37 990 HUF



## HECHT 351

MAGASNYOMÁSÚ  
MOSÓ

★★★★★



65 990 HUF

⚡	feszültség	230 V / 50 Hz	⚡	teljesítmény	420 l/óra
⚡	teljesítmény felvétel	1800 W	⚡	tömeg	6,2 kg
max	max. nyomás	140 bar	↔	tömlő	5 m
↓↓↓	üzemi nyomás	100 bar	📏	kábel	5 m
✓	nagynyomású tömlő, vízbemeneti csatlakozó, állítható fúvóka				

⚡	feszültség	230 V / 50 Hz	⚡	teljesítmény	420 l/óra
⚡	teljesítmény felvétel	1800 W	⚡	tömeg	12,5 kg
max	max. nyomás	140 bar	↔	tömlő	5 m
↓↓↓	üzemi nyomás	100 bar	📏	kábel	5 m
✓	nagynyomású tömlő, vízbemeneti csatlakozó, állítható fúvóka, tartozékhorog, tömlőorsó szerelvény				

## HECHT 323

MAGASNYOMÁSÚ MOSÓ

★★★★★



Oldalnézet

67 990 HUF

⚡	feszültség	230 V / 50 Hz	⚡	teljesítmény	438 l/óra
⚡	teljesítmény felvétel	2200 W	⚡	tömeg	8,2 kg
max	max. nyomás	165 bar	↔	tömlő	5 m
↓↓↓	üzemi nyomás	110 bar	📏	kábel	5 m
✓	fúvóka, tisztítószer tartály habosító fúvókával, beépített tartozék tartóval				



Oldalnézet

74 990 HUF

⚡	feszültség	230 V / 50 Hz	⚡	teljesítmény	360 l/óra
⚡	teljesítmény felvétel	2000 W	⚡	tömeg	12,3 kg
max	max. nyomás	150 bar	↔	tömlő	8 m
↓↓↓	üzemi nyomás	100 bar	📏	kábel	5 m
✓	pisztoly fúvókával, tisztítószer tartály habosító fúvókával				

## HECHT 324

MAGASNYOMÁSÚ MOSÓ

★★★★★



SZÍVÓ TÖMLŐ  
HECHT 000324



3 990 HUF



# MAGASNYOMÁSÚ MOSÓK ÉS TARTOZÉKAI

## HECHT 326 MAGASNYOMÁSÚ MOSÓ

★★★★★



Oldalnézet

104 990 HUF

⚡ feszültség	230 V / 50 Hz	🔋 teljesítmény	420 l/óra
🔌 teljesítmény felvétel	2600 W	👤 tömeg	22,7 kg
⚡ max. nyomás	200 bar	📏 tömlő	5 m
⚡ üzemi nyomás	135 bar	📏 kábel	5 m
✓	fűvóka, tisztítószer tartály habosító fűvókéval, dobra tekerhető a nagynyomású tömlő		

## HECHT 3025 ACCU MAGASNYOMÁSÚ MOSÓ

★★★★★

**Li-ion**  
Powered

**ACCU**  
program  
6020

### Tartozék szívó tömlő



**ECO**  
FRIENDLY

37 990 HUF

⚡ accu Li-ion	DC 20 V 1x 2,5 Ah	👤 tömeg	1,3 kg
⚡ max. nyomás	22 bar	🕒 töltési idő	≤ 120 min.
⚡ üzemi nyomás	8 bar	🕒 üzemidő terhelés nélkül	2 óra
🔋 teljesítmény	180 l/h	🚫 akkumulátor és töltő nélkül	

## TARTOZÉK SZÍVÓ TÖMLŐ 4 m

2x 20 V



## HECHT 3425 ACCU MAGASNYOMÁSÚ MOSÓ

★★★★★

**ACCU**  
program  
6020

**Li-ion**  
Powered

**ECO**  
FRIENDLY

52 990 HUF

⚡ Accu Li-ion	DC 20 V 2x 2,5 Ah	👤 tömeg	6,8 kg
⚡ max. nyomás	40 bar	🕒 töltési idő	≤ 120 min.
⚡ üzemi nyomás	40 bar	🕒 üzemidő terhelés nélkül	2 óra
🔋 teljesítmény	240 l/óra	🚫 akkumulátor és töltő nélkül	

## HECHT 3230 BENZINMOTOROS MAGASNYOMÁSÚ MOSÓ

★★★★★

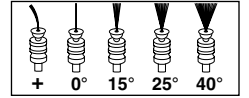

199 990 HUF

⚡ motor HECHT	4-ütemű	⚡ max. nyomás	207 bar
🔧 térfogata	196 cm <sup>3</sup>	🔋 teljesítmény	681 l/óra
🌀 max. nyomaték	12,7 Nm	👤 tömeg	37,5 kg
📏 tömlő	10 m	🛞 kerekek	3 / 8"
tisztítószerhez tömlő, 5 fűvóka, pisztoly tartó, tisztító berendezés			

## Tartozékok HECHT magasnyomású mosókhöz

### HECHT 000317



15 M

Nagynyomású tömlő a csővezetékek, csatornák és mellékhelyiségek tisztítására. A HECHT 318, 326, 3230-hoz a H318326 szűkítőt kell használni.

11 990 HUF

**SZŰKÍTŐ**  
rend. sz.:  
H318326

1 790 HUF



### ROTÁCIÓS KEFE

(A HECHT 318, 326, 3220, 3230, 3227-hoz a H318326 szűkítőt kell használni)

rend. sz.: 000318

4 990 HUF

### ROTÁCIÓS KEFE

teraszokhoz, térfövekhez, tisztítószer tartállyal. A HECHT 318, 326, 3220, 3230, 3227 -hoz a H318326 szűkítőt kell használni)





rend. sz.: 000326

12 990 HUF



<b>000320A</b>	<b>TERASZ MOSÓ KEFE</b> a HECHT 320, 323 készülékekhez szánt	5 690 HUF	
<b>000320B</b>	<b>KEFE</b> a HECHT 320, 323 készülékekhez szánt	3 490 HUF	
<b>000320C</b>	<b>TURBO FŰVÓKA</b> a HECHT 320, 323 készülékekhez szánt	3 490 HUF	
<b>000320D</b>	<b>MAGASNYOMÁSÚ TÖMLŐ 10 M</b> a HECHT 320, 323 készülékekhez szánt	10 990 HUF	
<b>000320E</b>	<b>ROTÁCIÓS KEFE</b> a HECHT 319, 320, 323, 351 készülékekhez szánt	4 990 HUF	
<b>000320F</b>	<b>KÖNYÖK FŰVÓKA</b> a HECHT 8320 készülékekhez szánt	2 990 HUF	

## KIEGÉSZÍTŐK HECHT porszívókhoz

Rend. sz.	Termék	
HECHT 008215A	<b>HEPA SZŰRŐ</b> HECHT 8215, 8330, 8335Z	
HECHT 008215B	<b>HABSZIVACCS SZŰRŐ</b> HECHT 8215, 8330, 8335Z	
HECHT 008215C	<b>TEXTIL ELŐSZŰRŐ</b> HECHT 8215, 8320, 8330, 8335Z	
HECHT 008215D	<b>CSERE PAPIRZACSKÓ</b> HECHT 8215, 8320-hoz – 3 db / csomag.	
833500043	<b>CSERE PAPIRZACSKÓ</b> HECHT 8330, 83355Z-hoz – 3 db / csomag.	
HECHT 008320A	<b>HEPA SZŰRŐ</b> HECHT 8320	
HECHT 008320B	<b>HABSZIVACCS SZŰRŐ</b> HECHT 8320	



## HECHT 8215

**ELEKTROMOS PORSZÍVÓ**









**Nedves-száraz porszívó**

**15 kPa  
15 l**

**1250 W**

**22 990 HUF**

	feszültség	230 V/50 Hz		tartály térfogata	15 l
	teljesítmény	1250 W		tömeg	4 kg
	vákuumnyomás	15 kPa		tömlő	1,5 m

## HECHT 008330

**5m porszívócső**  
HECHT 8320, 8330,  
8335Z



**12 990 HUF**

## HECHT 8320

**ELEKTROMOS PORSZÍVÓ**

**Nedves-száraz porszívó**

**15 kPa  
20 l  
1250 W**

**Erős szívóhatás**

**28 990 HUF**

	feszültség	230 V/50 Hz		tartály térfogata	20 l
	teljesítmény	1250 W		tömeg	4,5 kg
	vákuumnyomás	15 kPa		tömlő	1,5 m



**Nedves-száraz porszívó**

LEVEGŐ-  
ÁRAMLÁS  
SZABÁLYOZÓ





## HECHT 8330

**ELEKTROMOS PORSZÍVÓ**

**18 kPa  
30 l  
1400 W**

**Erős szívóhatás**

**34 990 HUF**

	feszültség	230 V/50 Hz		tartály térfogata	30 l
	teljesítmény	1400 W		tömeg	5,6 kg
	vákuumnyomás	18 kPa		tömlő	1,5 m

FÉM  
TELESZKÓPOS  
CSŐ

LEERESZTŐ SZELEP



# PORSZÍVÓK, CSÖRLŐK

**HECHT 8335Z**  
ELEKTROMOS PORSZÍVÓ

1400 W

18 kPa  
35 l

LEVEGŐ-ÁRAMLÁS SZABÁLYOZÓ

1,5 m

FÉM TELESZKÓPOS CSŐ

Nedvesszáraz porszívó

LEERESZTŐ SZELEP

230 V/50 Hz-es csatlakozóval

Max. 2000 W

Az ajánlathoz csatlakoztatott szerszám (pl. fúrógép) bekapcsolása után 3 másodperccel a porszívó automatikusan bekapcsol.

Erős szívóhatás

**37 990 HUF**

⚡	feszültség	230 V/50 Hz	📦	tartály térfogata	35 l
🔌	teljesítmény	1400 W	📦	tömeg	6,6 kg
🌀	vákuumnyomás	18 kPa	📏	tömlő	1,5 m

**HECHT 008380A**  
Elülső vákuumkefe

66 cm

**HECHT 8380**  
ELEKTROMOS PORSZÍVÓ

3 m

106 cm

7m porszívócső  
Ø 38 mm  
HECHT 8360, 8380

**18 990 HUF**

**PROFI TOOL**

3 motorral  
3000 W  
23 kPa

**229 990 HUF**

⚡	feszültség	230 V/50 Hz	🌀	vákuumnyomás	23 kPa
🔌	teljesítmény	3000 W	📏	tömlő	3 m
📦	tartály térfogata	80 l	🌀	cső átmérője	4,5 cm
📦	tömeg	29 kg	📏	hálózati kábel hossza	4 m

**HECHT 8490**  
LÁNCOS CSÖRLŐ

**19 990 HUF**

📏	max. terhelhetőség	1000 kg	📏	rögzítő horog átmérője	23 mm
📦	tömeg	8,6 kg	📏	terhelő horog átmérője	23 mm
🌀	lánc átmérője	6 x 18 mm	📏	lánc hossza	3 m

**HECHT 8425**  
DRÓTKÖTÉL CSÖRLŐ

Szerelési tartozékok mellékelve

A csiga tartozék

**450 W**

**37 990 HUF**

⚡	feszültség	230 V / 50 Hz	📏	max. terhelés szíjtárcsa nélkül / szíjtárcsával	125 / 250 kg
🔌	teljesítmény	450 W	📏	lökethossz tárcsa nélkül / szíjtárcsával	12 / 6 m
🌀	kábelátmérő	3 mm	📏	löklet sebesség szíjtárcsa nélkül / szíjtárcsa nélkül	8 / 4 m/min
📏	a vezérlőpanel kábele	1,6 m	📏	a tápkábel hossza	0,65 m

**HECHT 8450**  
DRÓTKÖTÉL CSÖRLŐ

Szerelési tartozékok mellékelve

A csiga tartozék

**800 W**

**57 990 HUF**

⚡	feszültség	230 V / 50 Hz	📏	max. terhelés szíjtárcsa nélkül / szíjtárcsával	250 / 500 kg
🔌	teljesítmény	800 W	📏	lökethossz tárcsa nélkül / szíjtárcsával	12 / 6 m
🌀	kábelátmérő	4 mm	📏	löklet sebesség szíjtárcsa nélkül / szíjtárcsa nélkül	8 / 4 m/min
📏	a vezérlőpanel kábele	1,6 m	📏	a tápkábel hossza	0,65 m

**HECHT 8480**  
DRÓTKÖTÉL CSÖRLŐ

Szerelési tartozékok mellékelve

A csiga tartozék

**1300 W**

**74 990 HUF**

⚡	feszültség	230 V / 50 Hz	📏	max. terhelés szíjtárcsa nélkül / szíjtárcsával	400 / 800 kg
🔌	teljesítmény	1300 W	📏	lökethossz tárcsa nélkül / szíjtárcsával	12 / 6 m
🌀	kábelátmérő	5 mm	📏	löklet sebesség szíjtárcsa nélkül / szíjtárcsa nélkül	8 / 4 m/min
📏	a vezérlőpanel kábele	1,6 m	📏	a tápkábel hossza	0,65 m

# GENERÁTOROK

## HECHT GG 950

EGYFÁZISÚ



74 990 HUF

2-ütemű motor

	motor	63 cm <sup>3</sup> / 2 HP		feszültség	~230 V
	max. nyomaték	2,6 Nm		zajszint	95 dB
	áram 230 V	2,83 A		tartály	4,2 l
	állandó teljesítmény	650 W		tömeg	16,5 kg
	max. teljesítmény	720 W		aljzat	1 × 230 V
	biztosíték				

## HECHT GG 2500

EGYFÁZISÚ



139 990 HUF

4-ütemű motor

	motor	196 cm <sup>3</sup>		feszültség	~230 V/12 V
	max. nyomaték	11,5 Nm		zajszint	90 dB
	áram 230 V	8,3/8,7 A		tartály	15 l
	állandó teljesítmény	2000 W		tömeg	39 kg
	max. teljesítmény	2200 W		aljzat	2 × 230 V 1 × 12 V DC
	biztosíték, voltmérő, AVR feszültség érzékelő				

## HECHT GG 3300

EGYFÁZISÚ



AVR

199 990 HUF

4-ütemű motor

	motor	208 cm <sup>3</sup>		feszültség	~230 V/12 V
	max. nyomaték	10,8 Nm		zajszint	96 dB
	áram 230 V	8,3/11,3 A		tartály	15 l
	állandó teljesítmény	2600 W		tömeg	46,5 kg
	max. teljesítmény	3000 W		aljzat	2 × 230 V 1 × 12 V DC
	biztosíték, voltmérő, AVR feszültség érzékelő				

## HECHT GG 3300W

EGYFÁZISÚ



AVR

Lehajtható fogantyú

219 990 HUF

4-ütemű motor

	motor	208 cm <sup>3</sup>		feszültség	~230 V/12 V
	max. nyomaték	10,8 Nm		zajszint	96 dB
	áram 230 V	8,3/11,3 A		tartály	15 l
	állandó teljesítmény	2600 W		tömeg	48 kg
	max. teljesítmény	3000 W		aljzat	2 × 230 V 1 × 12 V DC
	biztosíték, voltmérő, AVR feszültség szabályzó, kerekek a könnyebb kezelhetőség érdekében				

## HECHT GG 6500

EGYFÁZISÚ

Lehajtható fogantyú



AVR

ipari aljzat 230 V/32A

429 990 HUF

4-ütemű motor

	motor	389 cm <sup>3</sup>		feszültség	~230 V/12 V
	max. nyomaték	23 Nm		zajszint	96 dB
	áram 230 V	8,3/21,7 A		tartály	25 l
	állandó teljesítmény	5000 W		tömeg	84 kg
	max. teljesítmény	5500 W		aljzat	3 × 230 V / 16 A 1 × 12 V DC
	biztosíték, digitális voltmérő, AVR feszültség szabályzó, lehajtható fogantyú, elektromos indítás, tartozék: vakdugó				

## HECHT GG 8000

HÁROMFÁZISÚ

Lehajtható fogantyú



AVR

499 990 HUF

4-ütemű motor

	motor	420 cm <sup>3</sup>		feszültség	~230 V / 400 V = 12 V
	max. nyomaték	24,5 Nm		zajszint	98 dB
	áram 230 V	8,3/9,4 A		tartály	25 l
	állandó teljesítmény	6500 W		tömeg	88 kg
	max. teljesítmény	7000 W		aljzat	2 × 230 V, 1 × 400 V 1 × 12 V DC
	biztosíték, digitális voltmérő, AVR feszültség szabályzó, lehajtható fogantyú, elektromos indítás, tartozék: vakdugó				

# GENERÁTOROK

Lehajtható fogantyú

## HECHT GG 10000 HÁROMFÁZISÚ

7 360 W / 32 A-ig

## HECHT GG 11000 HIBRID GENERÁTOR



AVR



400 V aljzat

Fázisvezérlő kapcsoló

ipari aljzat 230V / 32 A

aljzat 230 V AVR

619 990 HUF

4-ütemű motor

	motor	459 cm <sup>3</sup>		feszültség	~230 V / 400 V =12 V
	max. nyomaték	29 Nm		zajsztint	97 dB
	áram 230 V	8,3/10,8 A		tartály	25 l
	állandó teljesítmény	7500 W		tömeg	102 kg
	max. teljesítmény	8500 W		aljzat	2x 230 V, 1x 400 V 1x 12 V DC
	biztosíték, digitális voltmérő, AVR feszültség szabályzó, lehajtható fogantyú, elektromos indítás, tartozék: vakdugó				

699 990 HUF

4-ütemű motor

	motor	459 cm <sup>3</sup>		feszültség	~230 V / 400 V =12 V
	kimeneti teljesítmény	16 HP		tartály	25 l
	állandó teljesítmény	8000 W		tömeg	105 kg
	max. teljesítmény	8500 W		aljzat	1x 12 V DC, 1x 230 V / 16 A 1x 230 V / 32 A 1x 400 V / 16 A
	automatikus feszültségszabályozás, e-start, 12V DC kapcsok, kerekek, összecuskható fogantyúk, egy / háromfázisú hibrid rendszer				

Ideális kempinghez és horgászathoz

## HECHT IG 1100 EGYFÁZISÚ INVERTER

Ideális kempinghez és horgászathoz

## HECHT IG 2201 EGYFÁZISÚ INVERTER

Kis súly



Kis súly

Alkalmos érzékeny elektromos berendezések csatlakoztatására



2x USB

139 990 HUF

4-ütemű motor

	motor	53,5 cm <sup>3</sup>		feszültség	~230 V
	max. nyomaték	2,65 Nm		zajsztint	95 dB
	áram 12/230 V	4,3 A		tömeg	13 kg
	állandó teljesítmény	1000 W		tartály	4,5 l
	max. teljesítmény	1020 W		aljzat	1x 230 V

289 990 HUF

4-ütemű motor

	motor	79,8 cm <sup>3</sup>		feszültség	~230 V/12/5 V
	max. nyomaték	4,5 Nm		zajsztint	89 dB
	áram 12/230 V	8,3/7,8 A		tömeg	18,5 kg
	állandó teljesítmény	1800 W		tartály	4 l
	max. teljesítmény	2000 W		aljzat	1x 230 V, 1x 12 V DC, 2x USB 5V

## HECHT IG 3601 ÁRAMFEJLESZTŐ

## HECHT IG 4500 ÁRAMFEJLESZTŐ

2x USB

Alkalmos érzékeny elektromos berendezések csatlakoztatására



Alkalmos érzékeny elektromos berendezések csatlakoztatására



2x USB

299 990 HUF

4-ütemű motor

	motor	208 cm <sup>3</sup>		feszültség	~230 V/12/5 V
	max. nyomaték	10 Nm		zajsztint	96 dB
	áram 12/230 V	8 / 13 A		tömeg	30,5 kg
	állandó teljesítmény	3000 W		tartály	12 l
	max. teljesítmény	3300 W		aljzat	2x 230 V, 1x 12 V DC, 2x USB 5V

449 990 HUF

4-ütemű motor

	motor	223 cm <sup>3</sup>		feszültség	~230 V/12/5 V
	max. nyomaték	13 Nm		zajsztint	93 dB
	áram 12/230 V	8,3 / 15,2 A		tömeg	40 kg
	állandó teljesítmény	3500 W		tartály	12 l
	max. teljesítmény	4000 W		aljzat	2 x 230 V, 1 x 12 V DC, 2 x USB 5 V
	biztosíték, digitális voltmérő, AVR feszültség szabályzó, lehajtható fogantyú, elektromos indítás, tartozék: vakdugó				

# LAPVIBRÁTOROK



**HECHT 1111**  
LAPVIBRÁTOR



Összecsukható szállítókerekek és gumilap az árban

Menetsebesség 25 m/min

Powered By  
**Loncin**

fémházas

189 990 HUF

	motor	OHV	rázóerő	11000 N
	térfogat	196 cm <sup>3</sup>	max. tömörítő mélység	25 cm
	max. nyomaték	12,4 Nm	lap méretei	530 x 370 mm
	tömeg	63 kg		



**HECHT 1113**  
LAPVIBRÁTOR



Összecsukható szállítókerekek és gumilap az árban

Menetsebesség 15 m/min

Powered By  
**Loncin**

fémházas

219 990 HUF

	motor	OHV	rázóerő	13000 N
	térfogat	196 cm <sup>3</sup>	max. tömörítő mélység	30 cm
	max. nyomaték	12,4 Nm	lap méretei	540 x 420 mm
	tömeg	83 kg		

Internet: www.hecht.hu



**HECHT 1114**  
LAPVIBRÁTOR



Összecsukható szállítókerekek és gumilap az árban

Menetsebesség 35 m/min

Powered By  
**Loncin**

fémházas

249 990 HUF

	motor	OHV	rázóerő	20000 N
	térfogat	196 cm <sup>3</sup>	max. tömörítő mélység	35 cm
	max. nyomaték	12,4 Nm	lap méretei	580 x 500 mm
	tömeg	92 kg		

**HECHT 1118**  
DÖNGÖLŐ



Powered By  
**Loncin**

Szállítókerekek az árban

Műanyag védőburkolat

419 990 HUF

	motor	OHV	rázóerő	11000 N
	térfogat	196 cm <sup>3</sup>	lap méretei	275 x 335 mm
	tömeg	82 kg	működési sebesség	15 m/min

Powered By  
**Loncin**

**HECHT 1900**  
BETON- ÉS ASZFALTVÁGÓ



**HECHT 001900**  
TARTALÉK  
HECHT 1900



18 990 HUF

339 990 HUF

	motor	OHV	korong fordulatszáma	1800 min <sup>-1</sup>
	térfogat	196 cm <sup>3</sup>	korong átmérője	350 mm / 14"
	tömeg	102 kg	vízűtéses, víztartály térfogata	14 l

**HECHT 2620**  
ACCU TALICSKA



**ECO FRIENDLY**

229 990 HUF

	önjáró		max. kapacitás	80 l
	accu lead acid		max sebesség	6 km/h
	teljesítmény		tömeg	40 kg
	kerék		töltési idő	7 h
			üzemidő	2-10 h

# BENZINMOTOROS SZÁLLÍTÓK

## HECHT 2636 BENZINMOTOROS SZÁLLÍTÓ

TERHELHETŐSÉG  
300 KG



659 990 HUF

fémházas

	motor	4 ütemű		max. terhelhetőség	300 kg
	térfogat	196 cm <sup>3</sup>		tömeg	160 kg
	max. nyomaték	12,4 Nm		raktér méretei	94 x 63,5 x 33 cm
Önjáró		3 előremeneti, 1 hátrameneti sebesség			

## HECHT 2650 BENZINMOTOROS SZÁLLÍTÓ

TERHELHETŐSÉG  
500 KG



799 990 HUF

fémházas

Powered By  
**Loncin**

2 + 2  
kerék elöl

	motor	4 ütemű		max. terhelhetőség	500 kg
	térfogat	196 cm <sup>3</sup>		tömeg	170 kg
	max. nyomaték	12,4 Nm		raktér méretei	105 x 75 x 70 cm
Önjáró		3 előremeneti, 1 hátrameneti sebesség			



## HECHT 2625 ACCU SZÁLLÍTÓ

ELEKTROMOS  
MOTOR

TERHELHETŐSÉG  
500 KG

HIDRAULIKUS  
EMELŐVEL



999 990 HUF

fémházas

	accu	48 V / 45 Ah		max. terhelhetőség	500 kg
	teljesítmény	1000 W		tömeg	136 kg
	üzemidő	8,4 h		raktér kapacitása	260 l
	töltési idő	9 h		max előremeneti sebesség	6 km/h
önjáró					

## HECHT 2950 BENZINMOTOROS SZÁLLÍTÓ

TERHELHETŐSÉG  
500 KG

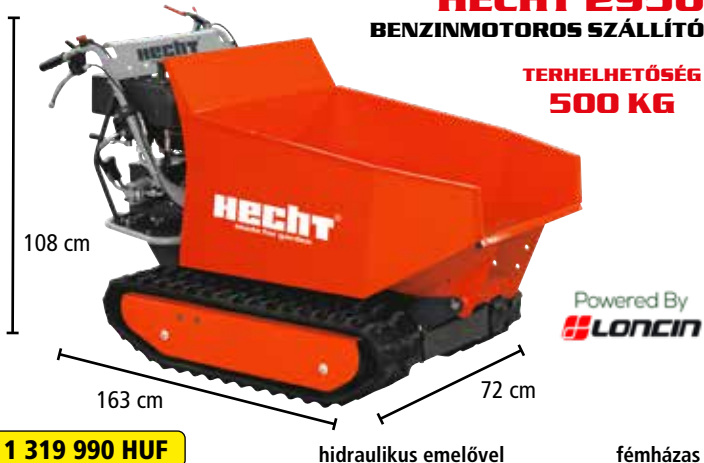

1 319 990 HUF

hidraulikus emelővel

fémházas

	motor	4 ütemű		max. terhelhetőség	500 kg
	térfogat	270 cm <sup>3</sup>		tömeg	270 kg
	max. nyomaték	17,7 Nm		raktér méretei	100 x 70 x 45 cm
önjáró		3 előremeneti, 1 hátrameneti sebesség			

## HECHT 2955 BENZINMOTOROS SZÁLLÍTÓ

TERHELHETŐSÉG  
500 KG



2 439 990 HUF

hidraulikus emelővel

fémházas

Powered By  
**Loncin**

	motor	4 ütemű		max. terhelhetőség	500 kg
	térfogat	270 cm <sup>3</sup>		tömeg	366 kg
	max. nyomaték	17,7 Nm		raktér méretei	1065 x 715 x 660 mm
önjáró, hidrosztatikus átvitel					

# HABARCS- ÉS BETONKEVERŐK

## HECHT 1137 HABARCSKEVERŐ



1400 W

120 mm

37 990 HUF

	feszültség	230 V/50 Hz		a szerszám átmérője	120 mm
	teljesítmény	1400 W		a szerszám magassága	590 mm
	fordulat terhelés nélkül	0-570 / 0-760 ford./min		tömeg	3,5 kg

Magában foglalja a keverőt (M14 fogantyú)

## HECHT 1138 HABARCSKEVERŐ



1600 W

140 mm

42 990 HUF

	feszültség	230 V/50 Hz		a szerszám átmérője	140 mm
	teljesítmény	1600 W		a szerszám magassága	590 mm
	fordulat terhelés nélkül	0-580 / 0-780 ford./min		tömeg	4 kg

Magában foglalja a keverőt (M14 fogantyú)

## HECHT 1140 HABARCSKEVERŐ



1800 W

140 mm

52 990 HUF

	feszültség	230 V/50 Hz		a szerszám átmérője	140 mm
	teljesítmény	1800 W		a szerszám magassága	590 mm
	fordulat terhelés nélkül	0-440 / 0-780 ford./min		tömeg	7,25 kg

Magában foglalja a keverőt (M14 fogantyú)

## HECHT 2117 BETONKEVERŐ

**Tényleges dob kapacitás 120 l**

Gumikerekek

550 W

áttétel részlete



129 cm

109 cm

69 cm

94 990 HUF

	feszültség	230 V/50 Hz		tömeg	49,5 kg
	teljesítmény	550 W		dob kapacitása	120 l

## HECHT 2141 BETONKEVERŐ

**Tényleges dob kapacitás 140 l**

Gumikerekek

650 W

áttétel részlete



127 cm

117 cm

70 cm

124 990 HUF

	feszültség	230 V/50 Hz		tömeg	51,5 kg
	teljesítmény	650 W		dob kapacitása	140 l

## HECHT 2185 BETONKEVERŐ

**Tényleges dob kapacitás 180 l**

Gumikerekek

850 W

áttétel részlete



132 cm

115 cm

72 cm

149 990 HUF

	feszültség	230 V/50 Hz		tömeg	55,5 kg
	teljesítmény	850 W		dob kapacitása	180 l

## HECHT 2221 BETONKEVERŐ

**Tényleges dob kapacitás 200 l**

Speciális felszerelés a billenés egyszerűbb irányításához



138 cm

1050 W

92 cm

128 cm

229 990 HUF

	feszültség	230 V/50 Hz		tömeg	95 kg
	teljesítmény	1050 W		dob kapacitása	200 l

Masszív keret



# AKKUMULÁTOR TÖLTŐK, MUNKAPADOK

## HECHT 2012

AUTÓ AKKUMULÁTOR TÖLTŐ

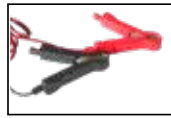

1 A



8 490 HUF

	kimeneti feszültség / áram	6V, 12V / 1A
	teljesítmény	230 V/50 Hz 15 W
	az akkumulátoré	4-60 Ah
	tömeg	0,4 kg

5 töltési lépés, a bemeneti és kimeneti vezeték hossza: 1,5 m, rövidzárlat és polaritásvédelem

## HECHT 2019

AUTÓ AKKUMULÁTOR TÖLTŐ



5 A



13 990 HUF

	kimeneti feszültség / áram	6V / 2A 12V / 1-5A
	teljesítmény	230 V/50 Hz 70 W
	az akkumulátoré	4-150 Ah
	tömeg	0,75 kg

6 töltési lépés, Védelem polaritás felcserélés ellen, túlmelegedés ellen, rövidzárlat ellen, alultöltés ellen, túlterhelés ellen, téli üzemmód

## HECHT 2013

AUTÓ AKKUMULÁTOR TÖLTŐ 15 A



33 990 HUF

	kimeneti feszültség / áram	12V / 2-15 A
	teljesítmény	230 V/50 Hz 200 W
	az akkumulátoré	4-300 Ah
	tömeg	1,5 kg

6 töltési lépés, legfeljebb 15 A, erősítő - 5 perc gyors töltés, 12 V és 6 V (2021-es modell) aljazat a tartozékok csatlakoztatásához, rövidzárlat és polaritásvédelem

## HECHT 0003

ÖSSZECSUKHATÓ MUNKASZTAL



80 cm

63,5 cm

60,5 cm

18 990 HUF

méretei	60,5×63,5×80 cm
max. terhelhetőség	100 kg
tömeg	7 kg

Bambusz munkalap

A keret profilja 30 x 30 mm

## HECHT 2096

ÖSSZECSUKHATÓ MUNKASZTAL

Könnyű és hordozható

Gyors összeállítás és elrendezés

A CSOMAG KÉT 12"/30 CM-ES SZORÍTÓ TARTALMAZ



91 cm

75,5 cm

55 cm

42 990 HUF

tömeg	11,3 kg
max. teherbírás	453 kg



55 cm

11,2 cm

## HECHT 2091

MUNKAPAD FELSŐ POLCCAL



174 cm

120 cm

58 cm

99 990 HUF

méretei	120 x 174 x 58 cm
max. terhelhetőség	450 kg
tömeg	53 kg

ACCU program 1278

## HECHT 1706

ACCU LED LÁMPA

Állítható világítási irány



Az akkumulátort és a töltőt nem tartalmazza a csomag

6 590 HUF

	accu	20 V	LED-ek / fényintenzitás	3 W / 260 lumen
	akkumulátor	Li-ion, 2/4/6 Ah	tömeg	0,25 kg
	töltési idő	60 min.	üzemidő teljesen feltöltött állapotban	12 óra

\*Maximális terhelés nélküli üzemidő 2 Ah akkumulátorral.

## HECHT 2076

### KÉZISZERSZÁM KÉSZLET 76 db

Csillagsavarhúzó - műszerész	2.5 mm; PH0, PH00	set (3 x)
Csillagsavarhúzó	5*75, 6*100 mm; NO. 1*75, NO. 2*100 mm	set (4 x)
Hajtószár	1/4"	1 x
Kombinált fogó	7"	1 x
Hasítás fogó	6"	1 x
Bitek	25 mm - 1.5, 2, 2.5, 3, 4, 5, 5.5, 6 mm	set (8 x)
Bitek	25 mm - T10, T15, T20, T25, T27, T30	set (6 x)
Bitek	25 mm - 2, 3, 4, 5, 6*2, 7 mm	set (7 x)
Bitek	25 mm - PH0, PH1, PH2*2, PH3	set (5 x)
Bitek	25 mm - PZ0, PZ1, PZ2*2, PZ3	set (5 x)
Mágneses bit tartó	60 mm	1 x
Racsnis hajtószár	3/8"	1 x
Villáskulcs	7, 8, 9, 10, 11, 12, 13 mm	set (7 x)
Dugókulcsok	3/8"-14, 15, 16, 17, 18, 19, 20, 21, 22, 24 mm	set (10 x)
Dugókulcsok	1/4" 6, 7, 8, 9, 10, 11, 12, 13 mm	set (8 x)
Csukló	3/8"	1 x
Racsnis adapter	1/4" x 3/8"	1 x
Adapter csavarhúzó	1/4"	1x
Toldószár	3/8" - 75, 150 mm	set (2 x)
Csúszkás T-hajtószár	3/8" 1/2"	set (2 x)
Gyertyakulcs	3/8" 16mm	1 x



22 990 HUF

## HECHT 2094

### KÉZISZERSZÁM KÉSZLET 94 db

Gyertyakulcs	1/2" - 16, 21 mm	set (2 x)
Flexibilis hosszabbító szár	1/4"	1 x
Hosszabbított dugókulcs	1/2" - 14, 15, 17, 19 mm	set (4 x)
Hosszabbított dugókulcs	1/4" - 6, 7, 8, 9, 10, 11, 12, 13 mm	set (8 x)
Bit foglalattal	1/4" - SL 4, 5, 5, 7; PH1, PH2, PZ1, PZ2; T8, T10, T15, T20, T25, T30; H 3, 4, 5, 6	set (17 x)
Bit	8*30 mm - SL 8, 10, 12; PH3, PH4; T40, T45, T50, T55; H 8, 10, 12, 14; PZ3, PZ4	set (15 x)
Adapter	1/4"	1 x
Csatlakozó	3/8"	1 x
Dugókulcsok	1/2" - 10, 11, 12, 13, 14, 15, 16, 17, 18, 19, 20, 21, 22, 23, 24, 27, 30, 32 mm	set (18 x)
Dugókulcsok	1/4" - 4, 4.5, 5, 5.5, 6, 7, 8, 9, 10, 11, 12, 13, 14 mm	set (13 x)
Racsnis hajtószár	1/4" & 1/2"	set (2 x)
Csukló	1/4" & 1/2"	set (2 x)
Toldószár	1/4" - 2" & 4"	set (2 x)
Hajtószár	1/4"	1 x
Toldószár	1/2" - 5" & 10"	set (2 x)
Csúszkás T-hajtószár nagy		1 x
Csúszkás T-hajtószár kicsi		1 x
Imbuszkulcs	1/4" - 1.5, 2, 2.5 mm	set (3 x)

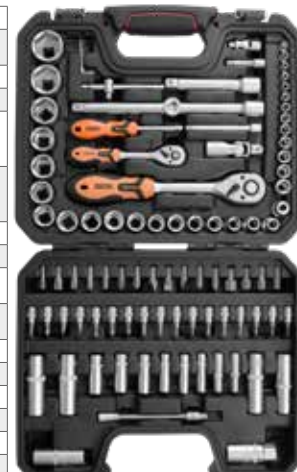

31 990 HUF

## HECHT 2003

### LÉZERES TÁVOLSÁGMÉRŐ

Távolság mérés, terület számítás, térfogat számítás, közvetett magasság számítás, kombinált magasság számítás, részleges magasság számítás, min/max funkciók, összeadás és kivonás, 2 referenciapont, kijelölési funkció, utolsó 20 érték tárolása, állványhoz csatlakoztatható, lézer technológia, kijelző háttérfény, tartozék övtáska, csuklópánt.



## HECHT 600637

### MÉRŐSZALAG 3 M

990 HUF / 1 db

Csomagolás 12 db



### VÍZMÉRTÉK

23/6-tól

12 990 HUF

akkumulátor	2x 1,5 V AAA
tömeg	88 g
méret	120 x 54 x 29 mm

## HECHT 002024

### PISZTOLY + 5 M TÖMLŐ + 2 ADAPTER

6 590 HUF

Használható HECHT KOMRESSZOROKHOZ



## HECHT 002026

### 2 PISZTOLY + 5 M TÖMLŐ + ADAPTER SZETT

8 490 HUF

Használható HECHT KOMRESSZOROKHOZ



## HECHT 002075A

### LEVEGŐTÖMLŐ, 10 m, 6,3 x 11,3 mm, PVC

4 690 HUF

max. nyomás 16 bar (23 °C)  
gyorscsatlakozó 1/4"



## HECHT 002075B

### ÖNTEKERCELŐ DOB NYOMÁSCSŐVEL, 12 m, 5x8 mm, PU

16 990 HUF

max. nyomás 10 bar  
gyorscsatlakozó 1/4"  
csatlakozó tömlő 3 m



## HECHT 002075C

### NYOMÁSTÖMLŐ DOBBAL, 20 m, 6,3 x 11,3 mm, PVC

18 990 HUF

max. nyomás 16 bar (23 °C)  
gyorscsatlakozó 1/4"



## HECHT 002075D

### SŰRÍTETT LEVEGŐS KULCS KÉSZLET

20 990 HUF

310 Nm, min 300 l / perc  
10 db adapter (9, 10, 11, 13, 14, 17, 19, 22, 24, 27 mm)  
imbuszkulcs és egyéb tartozékok



## HECHT 002075E

### SŰRÍTETT LEVEGŐS SZERSZÁM KÉSZLET 71 db

52 990 HUF

- ütvecsavarozó 310 Nm, min 300 l / perc
- csiszoló 22000 ford./perc, 330 l/perc
- pneumatikus kalapács 3500 ütés / perc, 320 l / perc
- fűvópisztoly
- racsnis kulcs 60 Nm, 300 l / perc
- adapterek és tartozékok készlete

max. nyomás 6,3 bar



# KOMPRESSZOROK

Automatikus kikapcsolás az előre beállított nyomás elérésekor

## HECHT 2090 ACCU KOMPRESSZOR



digitális kijelző



Biteket tartalmazza

16 990 HUF

ACCU program  
1278

Az akkumulátor és töltő nem tartozék

⚡	feszültség	20 V	📏	tömeg	1 kg
🔋	akkumulátor	Li-ion, 2 Ah	⚡	max. nyomás	7 bar
🕒	töltési idő	50 min	🕒	üzemidő terhelés nélkül	35 min*

4in1

## HECHT 2190 MULTIFUNKCIONÁLIS ACCU KOMPRESSZOR



ACCU program  
1278

Magas nyomás akár 11 bar-ig  
Nagy térfogat akár 360 l / perc  
Leeresztő funkció  
LED lámpa

Az akkumulátor és töltő nem tartozék

29 990 HUF

⚡	feszültség	20 V	📏	tömeg	1,6 kg
🔋	akkumulátor	Li-ion, 2/4/6 Ah	⚡	max. nyomás	11 bar
🕒	töltési idő	50 min	🕒	üzemidő terhelés nélkül	30 min*



Alapfelszerelés:

Levegőpisztoly tömlővel és manométerrel, adapter készlet

## HECHT 2887 ELEKTROMOS KOMPRESSZOR



23/7-től

29 990 HUF

⚡	feszültség	230 V / 50 Hz	📏	tömeg	13,8 kg
⚡	teljesítmény	1100 W	📏	tömlő hossza	3 m
⚡	max. nyomás	8 bar	📏	kimenet	1
📏	tartály	180 l/min.	📏	méretek	39 x 41 x 30 cm

## HECHT 2026 OLAJOS KOMPRESSZOR



Beleértve a továbbfejlesztett csomagolást és megnövelt tartósságot

24 l

56 990 HUF

⚡	feszültség	230 V / 50 Hz	⚡	max. nyomás	8 bar
⚡	teljesítmény	1,5 kW / 2 HP	📏	tömeg	21 kg
📏	max. teljesítmény	184 l/min.	📏	kimenet	1
📏	tartály	24 l	📏	méretek	61 x 32 x 58,5 cm

## HECHT 2052 OLAJOS KOMPRESSZOR



50 l

Beleértve a továbbfejlesztett csomagolást és megnövelt tartósságot

74 990 HUF

⚡	feszültség	230 V / 50 Hz	⚡	max. nyomás	8 bar
⚡	teljesítmény	1,5 kW / 2 HP	📏	tömeg	29 kg
📏	max. teljesítmény	184 l/min.	📏	kimenet	2
📏	tartály	50 l			

## HECHT 2353 KÉTHENGERES OLAJOS KOMPRESSZOR



50 l

Beleértve a továbbfejlesztett csomagolást és megnövelt tartósságot

129 990 HUF

⚡	feszültség	230 V / 50 Hz	⚡	max. nyomás	8 bar
⚡	teljesítmény	2,2 kW / 3 HP	📏	tömeg	36 kg
📏	max. teljesítmény	316 l/min.	📏	kimenet	2
📏	tartály	50 l	📏	méretek	68 x 38 x 70 cm

\*Maximális terhelés nélküli üzemidő 2 Ah akkumulátorral.



## HECHT 2355 KÉTHENGERES OLAJOS KOMPRESSZOR



Beleértve a továbbfejlesztett csomagolást és megnövelt tartósságot

100 l

169 990 HUF

⚡	feszültség	230 V / 50 Hz	⚡	max. nyomás	8 bar
⚡	teljesítmény	2,2 kW / 3 HP	👤	tömeg	50 kg
📦	max. teljesítmény	316 l/min.	👤	kimenet	2
📦	tartály	100 l			



## HECHT 2360 OLAJMENTES KOMPRESSZOR



Max. nyomás  
10 bar

50 l

94 990 HUF

⚡	feszültség	230 V / 50 Hz	📦	tartály	50 l
⚡	teljesítmény	1500 W / 2 HP	⚡	max. nyomás	10 bar
🔄	fordulatszám	4000 min <sup>-1</sup>	👤	tömeg	22,5 kg
⚡	max. teljesítmény	240 l/min.	👤	kimenet	2

## HECHT 2808 OLAJMENTES KOMPRESSZOR



6 l

62 990 HUF

Nagyon csendes üzemelés  
Olajmentes és karbantartást nem igénylő kompresszor  
Beleértve a továbbfejlesztett csomagolást és megnövelt tartósságot

⚡	feszültség	230 V / 50 Hz	⚡	max. nyomás	8 bar
⚡	teljesítmény	500 W	👤	tömeg	17,5 kg
⚡	max. teljesítmény	105 l/min.	👤	kimenet	2
📦	tartály	6 l	📏	méretek	49 × 43 × 45 cm

## HECHT 2075 OLAJMENTES KOMPRESSZOR



24 l

65 990 HUF

Nagyon csendes üzemelés  
Olajmentes és karbantartást nem igénylő kompresszor  
Beleértve a továbbfejlesztett csomagolást és megnövelt tartósságot

⚡	feszültség	230 V / 50 Hz	⚡	max. nyomás	8 bar
⚡	teljesítmény	750 W	👤	tömeg	22 kg
⚡	max. teljesítmény	132 l/min.	👤	kimenet	1
📦	tartály	24 l	📏	méretek	59 × 28 × 61 cm

## HECHT 2086 OLAJMENTES KOMPRESSZOR



50 l

114 990 HUF

Nagyon csendes üzemelés  
Olajmentes és karbantartást nem igénylő kompresszor  
Beleértve a továbbfejlesztett csomagolást és megnövelt tartósságot

⚡	feszültség	230 V / 50 Hz	⚡	max. nyomás	8 bar
⚡	teljesítmény	1500 W	👤	tömeg	32 kg
⚡	max. teljesítmény	264 l/min.	👤	kimenet	2
📦	tartály	50 l	📏	méretek	76 × 32 × 62 cm

PROFI TOOL

## HECHT 2089 OLAJMENTES KOMPRESSZOR



50 l

189 990 HUF

Nagyon csendes üzemelés  
Olajmentes és karbantartást nem igénylő kompresszor  
Beleértve a továbbfejlesztett csomagolást és megnövelt tartósságot

⚡	feszültség	230 V / 50 Hz	📦	tartály	50 l
⚡	teljesítmény	3000 W	⚡	max. nyomás	8 bar
🔄	fordulatszám	2800 min <sup>-1</sup>	📏	tartály mérete	30 × 35 cm
⚡	max. teljesítmény	528 l/min.	👤	kimenet	2

# AKKUS ÉS ELEKTROMOS KÉZISZERSZÁMOK

USB Töltés

## HECHT 1240

ACCU CSAVARBEHAJTÓ



LED lámpa

Fordítható fogantyú

6 490 HUF

⚡	feszültség	3,6 V	⚙️	max. forgatónyomaték	4 Nm
🔋	akkumulátor	Li-ion, 1,5 Ah	📏	tömeg	0,3 kg
⚙️	fordulatszám terhelés nélkül	230 min <sup>-1</sup>	📄	2 bit, beépített akkumulátor, töltő (3-5h)	

USB Töltés

## HECHT 1241

ACCU CSAVARBEHAJTÓ



Mágneses tokmány

LED lámpa

52× Bit  
1× Bit tartó

Ingyenes tárolódoboz

13 990 HUF

Világítás

⚡	feszültség	3,7 V	⚙️	max. forgatónyomaték	4 Nm
🔋	akkumulátor	Li-ion, 2 Ah	📏	tömeg	0,3 kg
⚙️	fordulatszám terhelés nélkül	230 min <sup>-1</sup>	📄	52 bit, beépített akkumulátor, töltő (3-5h)	

Kétsebességű sebességváltó

## HECHT 1244

ACCU CSAVARBEHAJTÓ



LED lámpa

HECHT 001244  
AKKUMULÁTOR 2 AH  
HECHT 1244-HÖZ

9 490 HUF

Töltő és  
akkumulátor  
tartozék

18 990 HUF

⚡	feszültség	12 V	Ø befogás	10 mm	
🔋	akkumulátor	Li-ion, 2 Ah	⚙️	max. forgatónyomaték	22 Nm
⚙️	fordulatszám terhelés nélkül	0-350/ 0-1300 min <sup>-1</sup>	📏	tömeg	1 kg
📄	2 sebesség, akkumulátor, töltő (1 óra)				

Kétsebességű sebességváltó

## HECHT 1245

ACCU CSAVARBEHAJTÓ ÉS FÚRÓ



LED lámpa

HECHT 001245B  
AKKUMULÁTOR 1,5 AH  
HECHT 1245-HÖZ

9 490 HUF

Gyorstöltő 1 h  
Töltési szint mutató  
1× akkumulátor  
HECHT 001245B

24 990 HUF

⚡	feszültség	16 V	Ø befogás	1-10 mm	
🔋	akkumulátor	Li-ion, 1,5 Ah	⚙️	max. forgatónyomaték	30 Nm
⚙️	fordulatszám terhelés nélkül	0-400/ 0-1300 min <sup>-1</sup>	📏	tömeg	1,5 kg
📄	2 sebesség, gyorstöltő (1 óra), töltésszjelző				

Kétsebességű sebességváltó

## HECHT 1247

ACCU CSAVARBEHAJTÓ ÉS FÚRÓ



LED lámpa

HECHT 001246  
AKKUMULÁTOR 2 AH  
HECHT 1247-HÖZ

11 990 HUF

Gyorstöltő 1 h  
Töltési szint mutató  
1× akkumulátor  
HECHT 001246

28 990 HUF

⚡	feszültség	20 V	Ø befogás	1-10 mm	
🔋	akkumulátor	Li-ion, 2Ah	⚙️	max. forgatónyomaték	40 Nm
⚙️	fordulatszám terhelés nélkül	0-400/ 0-1400 min <sup>-1</sup>	📏	tömeg	1,5 kg
📄	2 sebesség, akkumulátor, gyorstöltő (1 óra)				

Kétsebességű sebességváltó

## HECHT 1277

ACCU CSAVARBEHAJTÓ



LED lámpa

ACCU program  
1278

Gyorstöltő 3 A  
Töltési szint mutató  
2× akkumulátor  
HECHT 001277BX  
(2 Ah)  
Ingyenes koffer

46 990 HUF

⚡	feszültség	20 V	Ø befogás	0,8-10 mm	
🔋	akkumulátor	Li-ion, 2 Ah	⚙️	max. forgatónyomaték	30 Nm
⚙️	fordulatszám terhelés nélkül	0-350/0-1250 min <sup>-1</sup>	📏	tömeg	1,4 kg
📄	2 sebesség, 2x akkumulátor, gyorstöltő (3 A), 6 db bit, 6 db fúrófej, mágneses fej befogó, töltési szint mutató, műanyag doboz szállításhoz, automata fék				

# AKKUS ÉS ELEKTROMOS KÉZISZERSZÁMOK

Kétsebességű sebességváltó



**HECHT 1278**  
ACCUSAVARBEHAJTÓ/  
ÜTVEFÚRÓ



LED lámpa

ACCU  
program  
1278

Ütve csavarozó  
Fém tokmánnal  
2x akkumulátor  
HECHT 001277BX  
(2 Ah)  
Ingyenes koffer

52 990 HUF

⚡	feszültség	20 V	Ø befogás	2-13 mm
🔋	akkumulátor	Li-ion, 2 Ah	ütés	0-525/0-18750
🌀	fordulatszám terhelés nélkül	0-350/ 0-1250 min <sup>-1</sup>	👤 tömeg	1,54 kg
🌀	max. forgatónyomaték	35 Nm	🕒 töltési idő	50 min
📄	2 sebesség, 2x akkumulátor, gyorsító (3 A), 6 db bit, 6 db fúrófej, mágneses fej befogó, műanyag doboz szállításhoz, töltési szint mutató, automata fék			

PROFI TOOL

Kétsebességű sebességváltó



**HECHT 1289**  
ACCUSAVARBEHAJTÓ/  
ÜTVEFÚRÓ



LED lámpa

ACCU  
program  
1278

Ütve csavarhúzó  
Fém tokmánnal  
2x akkumulátor  
HECHT 001277BX  
(2 Ah)  
Ingyenes koffer

79 990 HUF

⚡	feszültség	20 V	Ø befogás	2-13 mm
🔋	akkumulátor	Li-ion 2 Ah	ütés	0-7500/0-25500
🌀	fordulatszám terhelés nélkül	0-500/ 0-1700 min <sup>-1</sup>	👤 tömeg	1,49 kg
🌀	max. forgatónyomaték	50 Nm	🕒 töltési idő	50 min
📄	2 sebesség, 2x akkumulátor, gyorsító (3 A), 6 db bit, 6 db fúrófej, mágneses fej befogó, műanyag doboz szállításhoz, töltési szint mutató, automata fék			

PROFI TOOL



**HECHT 1256**  
ACCUSAVARBEHAJTÓ

ACCU  
program  
1278

Hosszú élettartam  
szénkefe nélküli  
elektromos  
motor

3 nyomaték beállítás  
120/180/300 Nm

42 990 HUF

⚡	feszültség	20 V	Ø befogás	1/2"
🔋	akkumulátor	Li-ion, 2/4/6 Ah	🌀 max. forgatónyomaték	300 Nm
🌀	fordulatszám terhelés nélkül	0-2700 min <sup>-1</sup>	👤 tömeg	1,6 kg
🌀	ütés	0-3780 min <sup>-1</sup>	🚫 az akkumulátor és töltő nem tartozék	
🕒	töltési idő	50 min	🕒 üzemidő	40 min *

**HECHT 1070**  
ÜTVEFÚRÓ



650 W

Ütvefúró

11 990 HUF

⚡	feszültség	230 V/50 Hz	max. Ø furat vas	13 mm
🔋	teljesítmény	650 W	Ø befogás	13 mm
🌀	fordulatszám terhelés nélkül	0-3000 min <sup>-1</sup>	👤 tömeg	1,8 kg
🌀	ütés	0-48000 min <sup>-1</sup>		
📄	állítható sebesség, segédfogantyú, mélységmérő, kulcsos tokmány			

**HECHT 1071**  
ÜTVEFÚRÓ



750 W

14 990 HUF

⚡	feszültség	230 V/50 Hz	max. Ø furat vas	13 mm
🔋	teljesítmény	750 W	Ø befogás	13 mm
🌀	fordulatszám terhelés nélkül	0-3000 min <sup>-1</sup>	👤 tömeg	1,85 kg
🌀	ütés	0-54000 min <sup>-1</sup>		
📄	állítható sebesség, segédfogantyú, mélységmérő, kulcsos tokmány			

**HECHT 1072**  
ÜTVEFÚRÓ



900 W

16 990 HUF

⚡	feszültség	230 V/ 50 Hz	max. Ø furat vas	13 mm
🔋	teljesítmény	900 W	Ø befogás	13 mm
🌀	fordulatszám terhelés nélkül	0-3000 min <sup>-1</sup>	👤 tömeg	2,05 kg
🌀	ütés	0-48000 min <sup>-1</sup>		
📄	állítható sebesség, segédfogantyú, mélységmérő, kulcsos tokmány			

# ELEKTROMOS KÉZISZERSZÁMOK

## HECHT 1073 ÜTVEFÚRÓ

PROFI TOOL

## HECHT 1112 ÜTVEFÚRÓ

1000 W

Tartós fém  
sebességváltó



21 990 HUF

⚡	feszültség	230 V/50 Hz	max. Ø furat fém	13 mm
⚡	teljesítmény	1000 W	max. Ø furat beton	13 mm
⚙️	fordulatszám terhelés nélkül	0-2800 min <sup>-1</sup>	max. Ø furat fa	25 mm
⚙️	ütés	0-48000 min <sup>-1</sup>	tömeg	2 kg

válaztható sebesség, ütvefúró, pótfogantyú, fúrási mélység jelző

1200 W

Ütvefúró  
Két sebesség  
öntvény hajtás



29 990 HUF

⚡	feszültség	230 V/50 Hz	max. Ø furat vas	13 mm
⚡	teljesítmény	1200 W	Ø befogás	13 mm
⚙️	fordulatszám terhelés nélkül	0-2800 min <sup>-1</sup>	tömeg	3,4 kg
⚙️	ütés	0-44800 min <sup>-1</sup>		

válaztható sebesség, ütvefúró, pótfogantyú, fúrási mélység jelző

SDS PLUS

## HECHT 1081 FÚRÓKALAPÁCS

SDS PLUS

## HECHT 1028 FÚRÓKALAPÁCS



3 J

1050 W

35 990 HUF

⚡	feszültség	230 V/50 Hz	max. Ø furat vas / beton	13/26 mm
⚡	teljesítmény	1050 W	max. Ø furat fa	40 mm
⚙️	fordulatszám terhelés nélkül	0-1070 min <sup>-1</sup>	ütés erőssége	3 J
⚙️	ütés	0-4800 min <sup>-1</sup>	tömeg	3,4 kg

SDS Plus befogó, pótfogantyú, fúrás mélység jelölő



4,5 J

1050 W

41 990 HUF

⚡	feszültség	230 V/50 Hz	max. Ø furat vas / beton	13/26 mm
⚡	teljesítmény	1050 W	max. Ø furat fa	40 mm
⚙️	fordulatszám terhelés nélkül	950 min <sup>-1</sup>	ütés erőssége	4,5 J
⚙️	ütés	4250 min <sup>-1</sup>	tömeg	4,5 kg

SDS Plus befogó, pótfogantyú, 2 db véső fej, 3 db fúrófej, műanyag doboz szállításhoz

SDS PLUS

## HECHT 1036 FÚRÓKALAPÁCS

SDS MAX

## HECHT 1069 FÚRÓKALAPÁCS



6 J

1500 W

46 990 HUF

⚡	feszültség	230 V/50 Hz	befogó	SDS plus
⚡	teljesítmény	1500 W	max. Ø furat - beton	32 mm
⚙️	fordulatszám terhelés nélkül	860 rpm	ütés erőssége	6 J
⚙️	ütés	4250 rpm	tömeg	5,2 kg

SDS plus befogó, pótfogantyú, 2 db véső fej, 3 db fúrófej, porvédő burkolat, kulcs, műanyag doboz szállításhoz

Modell 2023



9 J

1600 W

23/7-től

63 990 HUF



⚡	feszültség	230 V/50 Hz	max. Ø furat vas / beton	40 mm
⚡	teljesítmény	1600 W	max. Ø furat fa	60 mm
⚙️	fordulatszám terhelés nélkül	560 min <sup>-1</sup>	ütés erőssége	9 J
⚙️	ütés	3530 min <sup>-1</sup>	tömeg	7,3 kg

SDS Max befogó, pótfogantyú, 1 db véső fej 18x320 mm, 1 db fúrófej 18x320 mm, kulcs, műanyag doboz szállításhoz

# AKKUS ÉS ELEKTROMOS KÉZISZERSZÁMOK

SDS MAX

## HECHT 1090 VÉSŐGÉP



15 J  
1300 W

62 990 HUF

⚡	feszültség	230 V/50 Hz	befogó	SDS max
🔋	teljesítmény	1300 W	ütés erőssége	15 J
🔄	ütés	3600 rpm	🏠 tömeg	7,2 kg
📄	SDS Max befogó, pótfogantyú, 2 db véső fej, 1 kenőanyag, műanyag doboz szállításhoz			

PROFI TOOL

45 J

## HECHT 1097 VÉSŐGÉP

SDS MAX

1700 W



89 990 HUF

⚡	feszültség	230 V/50 Hz	befogó	SDS max
🔋	teljesítmény	1700 W	ütés erőssége	45 J
🔄	ütés	2200 min <sup>-1</sup>	🏠 tömeg	11,5 kg
📄	SDS Max befogó, pótfogantyú, 2 db véső fej, 1 kenőanyag, műanyag doboz szállításhoz			

PROFI TOOL SDS-HEX

## HECHT 1093 VÉSŐGÉP

60 J  
1700 W



94 990 HUF

⚡	feszültség	230 V/50 Hz	befogó	SDS-HEX
🔋	teljesítmény	1700 W	ütés erőssége	60 J
🔄	ütés	1900 min <sup>-1</sup>	🏠 tömeg	14,9 kg
✓	SDS-HEX befogó, kiegészítő fogantyú, 1× hegyes véső, 1× lapos véső, 1× kenőanyag, szénkefe, műanyag hordtáska			

## HECHT 1055 OSZLOPOS FÚRÓGÉP

HECHT 001055  
 Satu a HECHT 1055 és  
 HECHT 1063 oszlopos  
 fúrókhoz

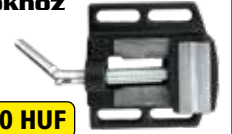

5 990 HUF

Nagy teljesítményű  
motor 500 W

Minőségi hajtómű



60 cm

47 990 HUF

⚡	feszültség	230 V/50 Hz	emelés magasság	208 mm
🔋	teljesítmény	500 W	max. Ø befogás	16 mm
🔄	fordulatszám terhelés nélkül	420-2700 rpm	sebességek száma	9
🏠	tömeg	15 kg		

Internet: www.hecht.hu

## HECHT 1063 OSZLOPOS FÚRÓGÉP

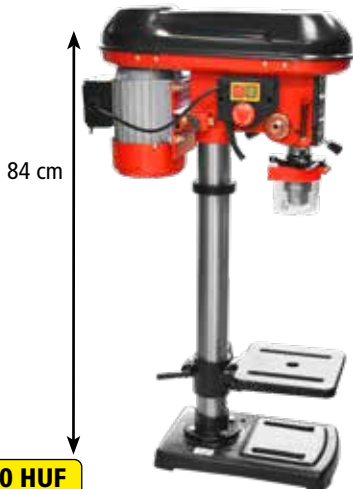

84 cm

Nagy  
teljesítményű  
motor 600 W

Minőségi  
hajtómű

74 990 HUF

⚡	feszültség	230 V/50 Hz	emelés magasság	60 mm
🔋	teljesítmény	600 W	max. Ø befogás	16 mm
🔄	fordulatszám terhelés nélkül	420-2700 rpm	sebességek száma	12
🏠	tömeg	30 kg		

## HECHT 1545 DEKOPÍRFÚRÉS



500 W

9 490 HUF

⚡	feszültség	230 V/50 Hz	vágási mélység fa	55 mm
🔋	teljesítmény	500 W	vágási mélység fém	6 mm
🔄	fordulatszám terhelés nélkül	0-3000 min <sup>-1</sup>	🏠 tömeg	1,21 kg
📄	fűrészlap, hatlapú kulcs			



# AKKUS ÉS ELEKTROMOS KÉZISZERSZÁMOK



**HECHT 1546**  
DEKOPIRFÜRÉSZ

Fordulatszám szabályzó

**14 990 HUF**

⚡	feszültség	230 V/50 Hz	vágási mélység fa	65 mm
🔋	teljesítmény	600 W	vágási mélység fém	6 mm
🔄	fordulatszám terhelés nélkül	800-3000 rpm	tömeg	2,1 kg
ⓘ	fűrészlap, porszívó csatlakozás, imbuszkulcs			



**HECHT 1560**  
DEKOPIRFÜRÉSZ

**16 990 HUF**

⚡	feszültség	230 V/50 Hz	vágási mélység fa	65 mm
🔋	teljesítmény	650 W	vágási mélység fém	10 mm
🔄	fordulatszám terhelés nélkül	0-3100 min <sup>-1</sup>	tömeg	1,5 kg
ⓘ	fűrészlap, porszívó csatlakozás			



**HECHT 1561**  
DEKOPIRFÜRÉSZ

**18 990 HUF**

⚡	feszültség	230 V/50 Hz	vágási mélység fa	80 mm
🔋	teljesítmény	800 W	vágási mélység fém	10 mm
🔄	fordulatszám terhelés nélkül	0-3100 min <sup>-1</sup>	tömeg	1,5 kg
ⓘ	fűrészlap, porszívó csatlakozás, vonalvezető			

**ACCU program**  
**1278**



**HECHT 1531**  
ACCU DEKOPIRFÜRÉSZ

**22 990 HUF**

⚡	feszültség	20 V	vágási mélység fa	80 mm
🔋	akkumulátor	Li-ion, 2/4/6 Ah	vágási mélység fém	10 mm
🔄	fordulatszám terhelés nélkül	0-2400 min <sup>-1</sup>	tömeg	1,7 kg
🕒	töltési idő	50 min	üzemidő terhelés nélkül	30 min*
⚠️	Az akkumulátor és töltő nem tartozék			



**HECHT 13700**  
SAROKCSISZOLÓ

**12 990 HUF**

⚡	feszültség	230 V / 50 Hz	korong átmérője	115 mm
🔋	teljesítmény	650 W	korong befogási mérete	M14
🔄	fordulatszám terhelés nélkül	12000 min <sup>-1</sup>	tömeg	1,8 kg
ⓘ	pótfogantyú, kulcs, (a csiszolókorong nem tartozék)			

Gyorskioldós védőburkolat



**HECHT 1372**  
SAROKCSISZOLÓ

**16 990 HUF**

⚡	feszültség	230 V/50 Hz	korong átmérője	115 mm
🔋	teljesítmény	710 W	korong befogási mérete	M14
🔄	fordulatszám terhelés nélkül	12000 min <sup>-1</sup>	tömeg	1,9 kg
ⓘ	pótfogantyú, kulcs, (a csiszolókorong nem tartozék)			

\*Maximális terhelés nélküli üzemidő 2 Ah akkumulátorral.

# AKKUS ÉS ELEKTROMOS KÉZISZERSZÁMOK

## HECHT 1391 SAROKCSISZOLÓ

Gyorskioldós  
védőburkolat



900 W

18 990 HUF

	feszültség	230 V/50 Hz		korong átmérője	125 mm
	teljesítmény	900 W		korong befogási mérete	M14
	fordulatszám terhelés nélkül	12000 min <sup>-1</sup>		tömeg	2,1 kg
	pótfogantyú, kulcs, (a csiszolókorong nem tartozék)				

## HECHT 1309 SAROKCSISZOLÓ

Gyorskioldós  
védőburkolat



1200 W

22 990 HUF

	feszültség	230 V/50 Hz		korong átmérője	125 mm
	teljesítmény	1200 W		korong befogási mérete	M14
	fordulatszám terhelés nélkül	12000 min <sup>-1</sup>		tömeg	2,6 kg
	pótfogantyú, kulcs, (a csiszolókorong nem tartozék)				

## HECHT 1314 SAROKCSISZOLÓ

Gyorskioldós  
védőburkolat



1400 W

28 990 HUF

	feszültség	230 V/50 Hz		korong átmérője	150 mm
	teljesítmény	1400 W		korong befogási mérete	M14
	fordulatszám terhelés nélkül	4000-8600 min <sup>-1</sup>		tömeg	3,1 kg
	pótfogantyú, kulcs, (a csiszolókorong nem tartozék)				

## HECHT 1323 SAROKCSISZOLÓ

Gyorskioldós  
védőburkolat



2350 W

37 990 HUF

	feszültség	230 V/50 Hz		korong átmérője	230 mm
	teljesítmény	2350 W		korong befogási mérete	M14
	fordulatszám terhelés nélkül	6500 min <sup>-1</sup>		tömeg	4,9 kg
	pótfogantyú, kulcs, (a csiszolókorong nem tartozék)				

## HECHT 1320 ACCU SAROKCSISZOLÓ

ACCU  
program  
1278



28 990 HUF

	feszültség	20 V DC		korong átmérője	115 mm
	akkumulátor	Li-ion, 2/4/6 Ah		korong befogási mérete	M14
	fordulatszám terhelés nélkül	1000 min <sup>-1</sup>		tömeg	1,7 kg
	töltési idő	50 min		üzemidő terhelés nélkül	20 min *
	Az akkumulátor és töltő nem tartozék				

## HECHT 1300

POLÍROZÓ  
ÉS CSISZOLÓ  
HECHT 130001  
CSISZOLÓPAPÍR  
HECHT 1300-hoz  
180 mm / P80, 3 db

1 490 HUF



1300 W

33 990 HUF

	feszültség	230 V / 50 Hz		korong átmérője	180 mm
	teljesítmény	1300 W		korong befogási mérete	M14
	fordulatszám terhelés nélkül	1000-3000 min <sup>-1</sup>		tömeg	3,5 kg
	D-fogantyú, csiszoló alátét, csiszolópapír, polírozó párna, polírozó szivacs				

HECHT 130002  
POLÍROZÓ PÁRNA  
180 mm HECHT 1300-hoz

2 790 HUF

HECHT 130003  
POLÍROZÓ SZIVACS  
180 mm HECHT 1300-hoz

2 490 HUF

## HECHT 1722 ASZTALI KÖSZÖRŰGÉP



23/8-tól

**16 990 HUF**

⚡	feszültség	230 V/50 Hz	korong átmérője	150 mm
🔌	teljesítmény	150 W	köszörűtárcsa szemcsenagyság	K60+K36
🔄	fordulatszám terhelés nélkül	2950 min <sup>-1</sup>	🏠 tömeg	4,8 kg

## HECHT 1723 ASZTALI KÖSZÖRŰGÉP



**350 W**

**28 990 HUF**

⚡	feszültség	230 V/50 Hz	korong átmérője	200 mm
🔌	teljesítmény	350 W	köszörűtárcsa szemcsenagyság	K60+K36
🔄	fordulatszám terhelés nélkül	2950 min <sup>-1</sup>	🏠 tömeg	9,5 kg

## HECHT 1710 FALCSISZOLÓ ZSIRÁF

**710 W**



**44 990 HUF**

⚡	feszültség	230 V/50 Hz	csőátmérő	32 mm
🔌	teljesítmény	710 W	csiszolópapír átmérője	225 mm
🔄	fordulatszám terhelés nélkül	800-1700 rpm	🏠 tömeg	3,9 kg

4 m-es tápkábel, 2 m-es porgyűjtő cső, 3 db csiszolópapír

## HECHT 00171020 CSISZOLÓPAPÍR az HECHT 1710 & HECHT 1711 10 db, szemcsésség 120

**2 790 HUF**

## HECHT 00171050 CSISZOLÓPAPÍR az HECHT 1710 & HECHT 1711 10 db, szemcsésség 150

**2 790 HUF**

## HECHT 00171080 CSISZOLÓPAPÍR az HECHT 1710 & HECHT 1711 10 db, szemcsésség 180

**2 790 HUF**

Önzelfzívó rendszer



**800 W**

## HECHT 1711 FALCSISZOLÓ ZSIRÁF

Tartozék hordtáska



Porzsák tartozék



**62 990 HUF**

⚡	feszültség	230 V/50 Hz	csőátmérő	32 mm
🔌	teljesítmény	800 W	csiszolópapír átmérője	225 mm
🔄	fordulatszám terhelés nélkül	800-1800 rpm	🏠 tömeg	4,5 kg

Összecsukható, LED lámpa, automatikus porgyűjtő rendszer, 4 m-es tápkábel, hordozható táskával és porzsákkal, 3 db csiszolópapír

**1600 W**

## HECHT 1660 HORONYMARÓ



**44 990 HUF**

⚡	feszültség	230 V/50 Hz	📏 vágási mélység	5–30 mm
🔌	teljesítmény	1600 W	📏 vágási magasság	8–30 mm
🔄	fordulatszám terhelés nélkül	9000 min <sup>-1</sup>	🌀 Ø korong	125 mm
✓	soft start, csúszásmentes fogantyú, 2 gyémánt korong, kulcs, véső, poros tartály			

## 001176660 CSISZOLÓPAPÍR szemcsésség 60, 10 db

**1 990 HUF**

## 001176680 CSISZOLÓPAPÍR szemcsésség 80, 10 db

**1 990 HUF**

## 001176620 CSISZOLÓPAPÍR szemcsésség 120, 10 db

**1 990 HUF**

**12 990 HUF**

⚡	feszültség	230 V/50 Hz	📏 csiszolólap	140 × 140 × 80 mm
🔌	teljesítmény	200 W	🏠 tömeg	1,6 kg
🔄	fordulatszám terhelés nélkül	15500 min <sup>-1</sup>	📄 csiszolópapír, műanyag por tároló	

## HECHT 1766 REZGŐCSISZOLÓ



**200 W**

**001176760**  
**CSISZOLÓPAPÍR**  
szemcsésség 60, 10 db  
**1 990 HUF**

**001176780**  
**CSISZOLÓPAPÍR**  
szemcsésség 80, 10 db  
**1 990 HUF**

**001176720**  
**CSISZOLÓPAPÍR**  
szemcsésség 120, 10 db  
**1 990 HUF**



## HECHT 1767 REZGŐCSISZOLÓ

**220 W**

**14 990 HUF**

⚡	feszültség	230 V/50 Hz	🔧	csiszolólap	187 × 90 mm
🔌	teljesítmény	220 W	📏	tömeg	1,65 kg
🌀	fordulatszám terhelés nélkül	12000 min <sup>-1</sup>	📄	csiszolópapír, műanyag por tároló	

**001176860**  
**CSISZOLÓPAPÍR**  
szemcsésség 60, 10 db  
**1 990 HUF**

**001176880**  
**CSISZOLÓPAPÍR**  
szemcsésség 80, 10 db  
**1 990 HUF**

**001176820**  
**CSISZOLÓPAPÍR**  
szemcsésség 120, 10 db  
**1 990 HUF**



## HECHT 1768 EXCENTRIKUS REZGŐCSISZOLÓ

**450 W**

**18 990 HUF**

⚡	feszültség	230 V/50 Hz	🔧	csiszolólap	Ø 125 mm
🔌	teljesítmény	450 W	📏	tömeg	2 kg
🌀	fordulatszám terhelés nélkül	13000 min <sup>-1</sup>	📄	csiszolópapír, műanyag por tároló	

**0001781060**  
**CSISZOLÓPAPÍR**  
méret 533 × 76 mm, szemcsésség 60, 3 db  
**3 490 HUF**

**0001781080**  
**CSISZOLÓPAPÍR**  
méret 533 × 76 mm, szemcsésség 80, 3 db  
**3 490 HUF**

**0001781120**  
**CSISZOLÓPAPÍR**  
méret 533 × 76 mm, szemcsésség 120, 3 db  
**3 490 HUF**



## HECHT 1781 SZALAGCSISZOLÓ

A sebesség beállítása

**26 990 HUF**

⚡	feszültség	230 V/50 Hz	🔧	csiszoló felület	140 × 76 mm
🔌	teljesítmény	810 W	🔧	csiszoló szalag	533 × 76 mm
🌀	fordulatszám terhelés nélkül	380 min <sup>-1</sup>	📏	tömeg	3,2 kg
📄	csiszoló szalag, műanyag por tároló				

**HECHT 001790**  
**ASZTALI ÁLLVÁNY**  
**HECHT 1790-HEZ**



**7 990 HUF**

## HECHT 1790 GYALU

**900 W**

**24 990 HUF**

⚡	feszültség	230 V/50 Hz	📏	max. gyalulási szélesség	82 mm
🔌	teljesítmény	900 W	📏	max. gyalulási mélység	3 mm
🌀	fordulatszám terhelés nélkül	16000 min <sup>-1</sup>	📏	max. bevágási mélység	15 mm
📏	tömeg	2,8 kg	📄	tartozékok tartóban (szerszámok), iránytartó vonalzó	

## HECHT 1795 FELSŐMARÓ

**HECHT 001795**  
**MARÓSZETT**  
**KÉSZLET - 12 db**  
**11 990 HUF**



**1200 W**

**28 990 HUF**

⚡	feszültség	230 V/50 Hz	📏	vágási mélység	55 mm
🔌	teljesítmény	1200 W	📏	tokmány méret	6/8 mm
🌀	fordulatszám terhelés nélkül	11000-30000 min <sup>-1</sup>	1,85 m tápkábel, 2x vezetősín, vonalzó, porelszívó adapter, befogótokmány (előre összeszerelt) központozító csap		

## Tartozék

<b>0001630A</b> 2 db fűrészlap <b>4 990 HUF</b>	<b>0001630B</b> 10 db csiszolópapír, szemcsésség 60, 100, 120, 240 <b>1 990 HUF</b>	<b>0001630C</b> 2 db csiszolópenge <b>5 290 HUF</b>
---	---	---



**300 W**

## HECHT 1630 MULTIFUNKCIÓS CSISZOLÓ

A sebesség beállítása

### Alapfelszerelés



**24 990 HUF**

⚡	feszültség	230 V/50 Hz	🌀	fordulatszám terhelés nélkül	15000 - 22000 min <sup>-1</sup>
🔌	teljesítmény	300 W	📏	tömeg	1,57 kg
📄	1 db fűrészlap, 1 db kaparó, 1 db csiszolópapír fémre, 1 db csiszolópapír fára, gyorsbefogó, műanyag doboz szállításhoz				

## HECHT 1572 ORRFŰRÉS

710 W



Alapfelszerelés - fűrészlap  
fára és fémre

23/7-től

18 990 HUF

⚡	feszültség	230 V/50 Hz	vágási mélység - fa	115 mm
🔋	teljesítmény	710 W	vágási mélység - vas	5 mm
🌀	fordulatszám terhelés nélkül	0-2500 min <sup>-1</sup>	🏋️	tömeg
				2,48 kg

## HECHT 1575 ORRFŰRÉS

1050 W

EL. hálózatra  
kapcsolás  
kijelzője →



Alapfelszerelés - fűrészlap  
fára és fémre

29 990 HUF

⚡	feszültség	230 V/50 Hz	vágási mélység - fa	150 mm
🔋	teljesítmény	1050 W	vágási mélység - vas	10 mm
🌀	fordulatszám terhelés nélkül	0-2500 min <sup>-1</sup>	🏋️	tömeg
				3,4 kg

**Accu  
program  
1278**

## HECHT 1510 ACCU ORRFŰRÉS



Alapfelszerelés - fűrészlap  
fára és fémre

24 990 HUF

⚡	Accu Li-Ion	DC 20 V / 1x 2/4/6 Ah	vágási mélység - vas	10 mm
🌀	fordulatszám terhelés nélkül	0-3000 min <sup>-1</sup>	🏋️	tömeg
				2 kg
	vágási mélység - fa	115 mm	📦	az akkumulátor és töltő nem tartozék

1200 W

## HECHT 1613 KÖRFŰRÉS



**HECHT 001613**  
VÁGÓKORONG  
az HECHT 1613, 1624, 1626  
átmérő 185 mm

18 990 HUF

⚡	feszültség	230 V/50 Hz	🌀	korong átmérője	185 mm
🔋	teljesítmény	1200 W	📏	vágási mélység	65 mm
🌀	fordulatszám terhelés nélkül	5500 min <sup>-1</sup>	🏋️	tömeg	3,7 kg
✓	fűrészlap, vezető vonalzó				

## HECHT 1627 KÖRFŰRÉS

1500 W



Laser

23/6-től

29 990 HUF

⚡	feszültség	230 V /50 Hz	🌀	korong átmérője	185 mm
🔋	teljesítmény	1500 W	📏	vágási mélység	63 mm
🌀	fordulatszám terhelés nélkül	4700 min <sup>-1</sup>	🏋️	tömeg	4,3 kg
✓	fűrészlap, vezető vonalzó				

1800 W

Üzemjelző  
lámpa →

## HECHT 1620 KÖRFŰRÉS



Laser

**HECHT 001620**  
VÁGÓKORONG AZ HECHT 1620  
ø 210 mm

42 990 HUF

⚡	feszültség	230 V /50 Hz	🌀	korong átmérője	210 mm
🔋	teljesítmény	1800 W	📏	vágási mélység	73 mm
🌀	fordulatszám terhelés nélkül	5000 min <sup>-1</sup>	🏋️	tömeg	6,4 kg
✓	fűrészlap, vezető vonalzó				

**ACCU**  
program  
**1278**

## HECHT 1670 ACCU KÖRFŰRÉSZ



**HECHT 001670**  
FŰRÉSZKORONG  
24 fog, 150×10×1,6 mm



Laser

**31 990 HUF**

	feszültség	20 V DC		korong átmérője	150 mm
	akkumulátor	DC 20 V / 1× 2/4/6 Ah		vágási mélység	48 mm
	fordulatszám terhelés nélkül	0-4200 min <sup>-1</sup>		tömeg	2,37 kg
	töltési idő	50 min		üzemidő terhelés nélkül	35 min*
	az akkumulátor és töltő nem tartozék				



## HECHT 813 ELEKTROMOS GÉRVÁGÓ FŰRÉSZ



**HECHT 00828**  
FŰRÉSZKORONG  
210×25,4 mm×48T az  
HECHT 813, 814, 818, 828

A munkadarab méretei

90° × 90°	55 × 120 mm
45° × 45°	30 × 83 mm
45° × 90°	30 × 120 mm
90° × 45°	55 × 83 mm

**46 990 HUF**

	feszültség	230 V/50 Hz		döntési tartomány	-45° / 0° / 45°
	teljesítmény	1400 W		gérvágáshoz	90°-45° balra
	fűrészkorong	210 mm		tömeg	6,3 kg
	fordulatszám terhelés nélkül	5000 min <sup>-1</sup>			



**1400 W**

Laser

## HECHT 828 ELEKTROMOS GÉRVÁGÓ FŰRÉSZ

**1800 W**

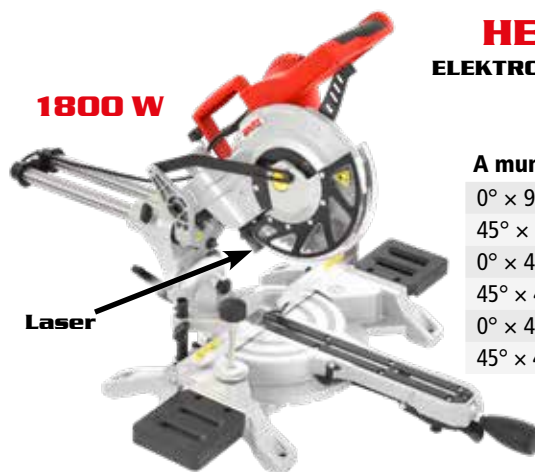

Laser

A munkadarab méretei

0° × 90°	60 × 310 mm
45° × 90°	60 × 210 mm
0° × 45° L	36 × 310 mm
45° × 45° L	36 × 210 mm
0° × 45° R	20 × 310 mm
45° × 45° R	20 × 210 mm

Kétoldalas  
gérvágó

**67 990 HUF**

	feszültség	230 V/50 Hz		döntési tartomány	-45° / 0° / 45°
	teljesítmény	1800 W		gérvágáshoz	90° - 45° jobbra és balra
	fűrészkorong	210 mm		tömeg	11 kg
	fordulatszám terhelés nélkül	4900 min <sup>-1</sup>			

## HECHT 820 ELEKTROMOS GÉRVÁGÓ FŰRÉSZ

A munkadarab méretei

0° × 90°	L75 × 340 mm
0° × 45°	L45 × 340 mm
45° × 90°	L75 × 240 mm
45° × 45°	L45 × 240 mm
0° × 45° R	25 × 340 mm
45° × 45° R	25 × 240 mm

Kétoldalas  
gérvágó

**99 990 HUF**

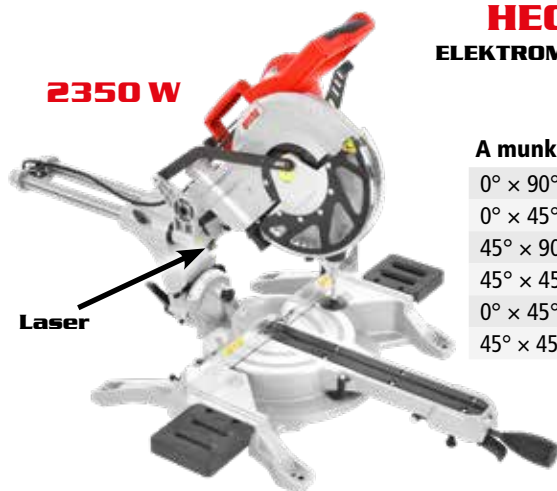

**2350 W**

Laser

	feszültség	230 V/50 Hz		döntési tartomány	-45° / 0° / 45°
	teljesítmény	2350 W		gérvágáshoz	90° - 45° jobbra és balra
	fűrészkorong	255 mm		tömeg	18 kg
	fordulatszám terhelés nélkül	4200 min <sup>-1</sup>			

## 1 + 1 FŰRÉSZKORONG INGYENES

A munkadarab  
méretei

90°	85 mm
45°	65 mm

**2000 W**

	feszültség	230 V/50 Hz		asztal magassága	580×575 mm
	teljesítmény	2000 W		gérvágáshoz	90° - 45° jobbra és balra
	fűrészkorong	254 mm		tömeg	21,5 kg
	fordulatszám terhelés nélkül	4800 min <sup>-1</sup>			

## HECHT 8254 ASZTALI FŰRÉSZ



**HECHT 008254**  
FŰRÉSZKORONG  
az HECHT 8254  
ø 254 mm ø 30 mm × 48Z



**23/7-től**

**81 990 HUF**

# SZALAGFŰRÉSZEK

## HECHT 8751 ASZTALI GYALUGÉP



**HECHT 008751  
FŰRÉSZLAP**  
a HECHT 8751 (2 db)  
23/8-tól  
**11 990 HUF**

**1250 W**

⚡ feszültség	230 V / 50 Hz	🔪 asztal méretei vastagoló / egyengető	740 × 210 mm / 250 × 204 mm
⚡ teljesítmény	1250 W	📏 max. vágási szélesség	204 mm
📏 vágási mélység	0–2 mm	📏 bekötő kábel hossza	200 cm
🔄 fordulatszám terhelés nélkül	8000 min <sup>-1</sup>	👤 tömeg	21 kg

**149 990 HUF**

## HECHT 8916 ELEKTROMOS LOMBFŰRÉSZ



**HECHT 008916  
FŰRÉSZLAP**  
a HECHT 8916-hoz  
(5 db csomagban)  
23/8-tól  
**2 990 HUF**

**120 W**

**37 990 HUF**

⚡ feszültség	230 V / 50 Hz	↔ pengehossz	127 mm
⚡ teljesítmény	120 W	📏 ütés	19 mm
📏 torok kapacitása	50 mm / 90° 20 mm / 45°	🔪 munkafelület mérete	255×415 mm
🔄 ütemsebesség	400-1650 min <sup>-1</sup>	👤 tömeg	13 kg

## HECHT 8925 SZALAGFŰRÉSZ



**HECHT 008925  
FŰRÉSZLAP**  
az HECHT 8925  
Od 8/23  
**3 590 HUF**

**250 W**

23/8-tól

**55 990 HUF**

⚡ feszültség	230 V/50 Hz	📏 vágási mélység 90°	80 mm
⚡ teljesítmény	250 W	📏 vágási mélység 45°	45 mm
↔ a fűrészlap hossza	1400 mm	👤 tömeg	17 kg
🔄 fordulatszám terhelés nélkül	1487 min <sup>-1</sup>		

## HECHT 008950 FŰRÉSZLAP

az HECHT 8950

**4 690 HUF**

**500 W**



## HECHT 8950 SZALAGFŰRÉSZ

**HECHT 008950A  
ÁLLVÁNY**  
az HECHT 8950



**14 990 HUF**

**89 990 HUF**

⚡ feszültség	230 V/50 Hz	📏 vágási mélység 90°	115 mm
⚡ teljesítmény	500 W	📏 vágási mélység 45°	65 mm
↔ a fűrészlap hossza	1712 mm	🔪 munkafelület mérete	302×304 mm
🔄 fordulatszám terhelés nélkül	2982 min <sup>-1</sup>	👤 tömeg	24 kg

## HECHT 834 FÉMDARABOLÓ



**HECHT 00835  
FŰRÉSZKORONG**  
az HECHT 834  
**3 590 HUF**



**62 990 HUF**

**2400 W**

⚡ feszültség	230 V/50 Hz	📏 max. keresztmetszet négyzetes profil	120 × 120 mm
⚡ teljesítmény	2400 W	📏 max. keresztmetszet kerek profil	110 mm
🔄 fordulatszám terhelés nélkül	3600 min <sup>-1</sup>	👤 tömeg	17 kg
📏 fűrészkorong	355 mm		



## HECHT 8400 ESZTERGAGÉP FÁHOZ



**400 W**

**94 990 HUF**

⚡ feszültség	230 V/50 Hz	📏 orsófej menet	M18
⚡ teljesítmény	400 W	📏 munkadarab max. hossza / átmérője	1000 / 350 mm
🔄 fordulatszám terhelés nélkül	890/1260/ 1760/2600 min <sup>-1</sup>	👤 tömeg	21 kg

# ESZTERGAGÉPEK, HEGESZTŐK

## Tartozékok

### HECHT 8410-hoz

**HECHT 008410A** 12 990 HUF

Esztergákészlet 8x8 mm

**HECHT 008410B** 12 990 HUF

Forgócsúcs MT2

**HECHT 008410C** 18 990 HUF

Szorítótarcsa Ø 160 mm

**HECHT 008410D** 14 990 HUF

Befogókészlet Ø 160 mm tárcsához

**HECHT 008410E** 71 990 HUF

4 pofás tokmány 100 mm

**HECHT 008410F** 27 990 HUF

Rögzített előlap

**HECHT 008410G** 20 990 HUF

Csúszó előlap

**HECHT 008410H** 7 490 HUF

Rögzített csúcs MT3

**HECHT 008410I** 18 990 HUF

Fúrótokmány 13 mm + MT2

## HECHT 8410

### MINI ESZTERGAGÉP

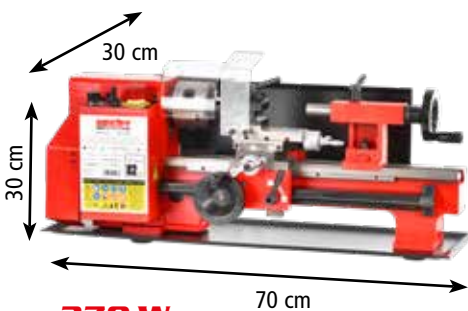

## Tartozékok

### HECHT 8420-hoz

**HECHT 008420A** 33 990 HUF

Esztergákészlet 10x10 mm

**HECHT 008420B** 22 990 HUF

Forgó csúcs MT2

**HECHT 008420C** 24 990 HUF

Szorítótarcsa Ø 220 mm

**HECHT 008420D** 18 990 HUF

Befogókészlet Ø 220 mm-es tárcsához

**HECHT 008420F** 35 990 HUF

Rögzített előlap

**HECHT 008420G** 29 990 HUF

Csúszó előlap

## HECHT 8420

### ASZTALI ESZTERGAGÉP



## Alap tartozékok az árban

379 990 HUF

	feszültség	230 V/50 Hz	max. forgási Ø a gépágy felett	180 mm
	teljesítmény	370 W	a szánszerkezet mozgása	300 mm
	fordulatszám terhelés nélkül	100–1100 min <sup>-1</sup> , 100–2500 min <sup>-1</sup>	a keresztcsán mozgása / a kézi csán mozgása	65 / 55 mm
	kúpos orsó	MT2, MT3	tömeg	37 kg

## Alap tartozékok az árban

1 129 990 HUF

	feszültség	230 V/50 Hz	max. forgási Ø a gépágy felett	250 mm
	teljesítmény	960 W	a szánszerkezet mozgása	550 mm
	fordulatszám terhelés nélkül	125–2000 min <sup>-1</sup>	a keresztcsán mozgása / a kézi csán mozgása	110 / 75 mm
	kúpos orsó	MT2 / MT3	tömeg	145 kg

## HECHT 1824

### MMA INVERTERES HEGESZTŐ

## HECHT 1826

### MMA INVERTERES HEGESZTŐ

## HECHT 1828

### MMA INVERTERES HEGESZTŐ



140 A

56 990 HUF



160 A

67 990 HUF



180 A

74 990 HUF

	bemeneti kapacitás	5,1 kVA		elektrodák átmérője	1–3,2 mm
	hegesztő áram	20–140 A		tömeg	3,4 kg
	hegesztő feszültség	25,6 V		hatékonyság	70 %
	működési ciklus	40 %		elektrodátartó, földelő bilincs	

	bemeneti kapacitás	6 kVA		elektrodák átmérője	1–4 mm
	hegesztő áram	20–160 A		tömeg	4,2 kg
	hegesztő feszültség	26,4 V		hatékonyság	70 %
	működési ciklus	40 %		elektrodátartó, földelő bilincs	

	bemeneti kapacitás	7 kVA		elektrodák átmérője	1–4 mm
	hegesztő áram	20–180 A		tömeg	4,6 kg
	hegesztő feszültség	27,2 V		hatékonyság	70 %
	működési ciklus	40 %		elektrodátartó, földelő bilincs	

## HECHT 1830

### MMA, MIG, MAG INVERTERES HEGESZTŐ



189 990 HUF

	bemeneti kapacitás	6,9 kVA		huzalátmérő	0,8+1 mm
	hegesztő áram	20–200 A		elektrodák átmérője	1–4 mm
	hegesztő feszültség	27,2 V		tömeg	5 kg
	működési ciklus	40 %		hatékonyság	70 %

## HECHT 900255

### HEGESZTŐ PAJZS



Hegesztéshez, csiszoláshoz

16 990 HUF

	szűrő mérete	110 × 90 mm		UV / IR	DIN 16
	üveg méretei	92 × 42 mm		üveg sötétsége	DIN 9–DIN 13
	sötéttedési idő	≤ 1/25000 s		tömeg	0,5 kg
	napelem + akkumulátor, érzékenység szabályozás, teljesen automatikus be- és kikapcsolás				



# VENTILÁTOROK, LÉGHŰTŐK

## HECHT 2022 HŐLÉGFÚVÓ PISZTOLY



Állítható hőmérséklet 60-600 °C



9 490 HUF

⚡	feszültség	230 V/50 Hz
🔌	teljesítmény	2000 W
👤	tömeg	0,7 kg
🌡️	hőmérséklet tartomány	350 / 550 °C
🌀	levegő térfogata	300 / 500 l/min

## HECHT 2023 HŐLÉGFÚVÓ PISZTOLY



⚡	feszültség	230 V/50 Hz
🔌	teljesítmény	2000 W
👤	tömeg	0,9 kg
🌡️	hőmérséklet tartomány	60-350 °C / 60-600 °C
🌀	levegő térfogata	300 / 500 l/min

## HECHT 2212 GYOMÉGETŐ, BBO BEGYÚJTÓ, HŐLÉGFÚVÓ



3 IN 1

13 990 HUF

⚡	feszültség	230 V/50 Hz	🌡️	hőmérséklet tartomány	80 / 650 °C
🔌	teljesítmény	2000 W	🌀	levegő térfogata	500 l/min
👤	tömeg	1,4 kg			

Tartozékok tartozékok



## HECHT 3731 VENTILÁTOR

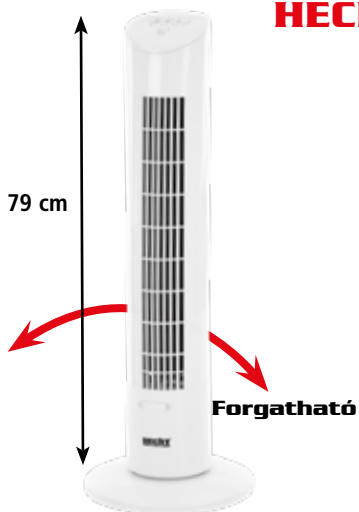

79 cm

Forgatható

18 990 HUF

⚡	feszültség	230 V/50 Hz	👤	tömeg	3 kg
🔌	teljesítmény	60 W	✓	3 ventilátor sebesség	
📏	magasság	79 cm			

## HECHT 3736 VENTILÁTOR

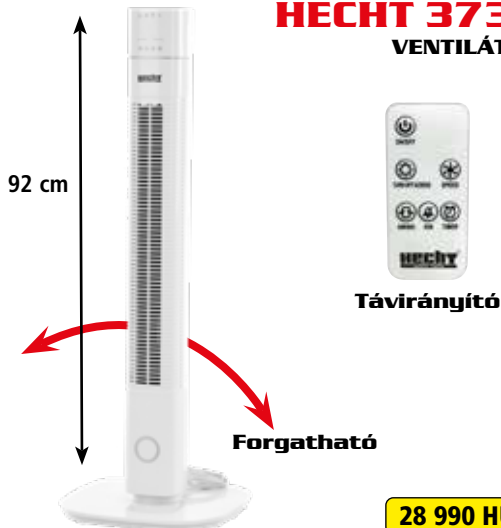

92 cm

Forgatható

Távírányító

28 990 HUF

⚡	feszültség	230 V/50 Hz	👤	tömeg	3,3 kg
🔌	teljesítmény	60 W	✓	3 ventilátorsebesség, 12 órás időzítő, ionizátor	
📏	magasság	92 cm	✓	távírányító	

## HECHT 3739 VENTILÁTOR



99 cm

Forgatható

Távírányító

33 990 HUF

⚡	feszültség	230 V/50 Hz	👤	tömeg	3,7 kg
🔌	teljesítmény	60 W	✓	3 ventilátorsebesség, 8 órás időzítő, ionizátor, 3 féle szél	
📏	magasság	99 cm	✓	távírányító	

## HECHT 3804 LÉGHŰTŐ

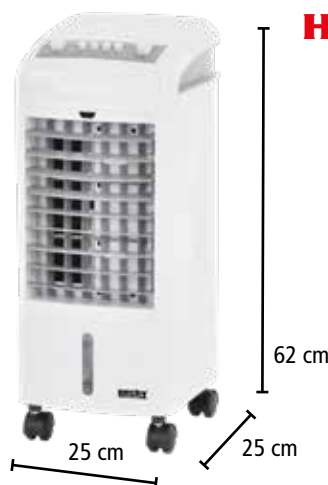

62 cm

25 cm

25 cm

**FUNKCIÓK:**  
szellőztetés  
hűtés  
párásítás

29 990 HUF

⚡	feszültség	230 V/50 Hz	📦	vízraktár térfogata	4 l
🔌	teljesítmény	75 W	🌀	levegő térfogata	252 m³/óra
👤	tömeg	4,5 kg	🌡️	osztály	Climate T
✓	3 sebességű ventilátor, vízszint mutató				

# LÉGKONDÍCIONÁLÓK, FŰTŐKÉSZÜLÉK



**HECHT 3810**  
LÉGHŰTŐ

Távírányító

42 990 HUF

⚡	feszültség	230 V/50 Hz	📄	vízartály térfogata	3,5 l
🔌	teljesítmény	110 W	🌀	levegő térfogata	428 m³/óra
👤	tömeg	5,7 kg	❄️	osztály	Climate T
✓	távírányító, 3 sebességes ventilátor, hőmérséklet kijelzés, 8 órás időzítő, 3-féle ventilátor beállítás - oszcilláló, időzítő, 3-féle üzemmód - természetes, normál, alvó				



**HECHT 3809**  
LÉGHŰTŐ

Távírányító

**FUNKCIÓK:**  
szellőztetés  
hűtés  
párásítás

65 990 HUF

⚡	feszültség	230 V/50 Hz	📄	vízartály térfogata	9 l
🔌	teljesítmény	75 W	🌀	levegő térfogata	222 m³/óra
👤	tömeg	11,5 kg	🌡️	osztály	Climate T
✓	távírányító, 3 sebességes ventilátor, vízszint mutató, 3 szél típus - forgó lamellák, ionizátor, időzítő				



**HECHT 3907**  
LÉGKONDÍCIONÁLÓ

Környezetbarát  
hűtőfolyadék R290

Távírányító

139 990 HUF

**FUNKCIÓK:**  
hűtés  
légszárítás  
szellőztetés

⚡	feszültség	230 V/50 Hz	📏	méretei	67 x 28 x 29 cm
🔌	teljesítmény	770 W	🌀	levegő áramlása	240 m³/h
👤	tömeg	20 kg	❄️	hűtési teljesítmény	7000 BTU
📄	hűtőtér	40 m³ *	⚡	EER energiaosztály	A
✓	távírányító, légtelenítő tömlő, 1,5 m, ablakos nyílás, kék háttérvilágítású LED kijelző, 360°-ban forgatható kerekek				



**HECHT 3909**  
LÉGKONDÍCIONÁLÓ

Környezetbarát  
hűtőfolyadék R290

Távírányító

159 990 HUF

**FUNKCIÓK:**  
hűtés  
légszárítás  
szellőztetés

⚡	feszültség	230 V/50 Hz	📏	méretei	77 x 31 x 36 cm
🔌	teljesítmény	1000 W	🌀	levegő áramlása	366 m³/h
👤	tömeg	22 kg	❄️	hűtési teljesítmény	9000 BTU
📄	hűtőtér	45 m³ *	⚡	EER energiaosztály	A
✓	távírányító, légtelenítő tömlő, 1,5 m, aktív szén szűrő, kék áttérvilágítású LED kijelző, antibakteriális víztartó edény, éjszakai mód, időzítő, forgatható kerekek				

**HECHT 3912**  
LÉGKONDÍCIONÁLÓ

Környezetbarát  
hűtőfolyadék R290

**HECHT 003912**  
ABLAK  
KÉSZLET  
HECHT  
3912, 3913

12 990 HUF

189 990 HUF

**FUNKCIÓK:**  
ventilátor  
hűtés  
párátlanítás

Távírányító

⚡	feszültség	230 V/50 Hz	💧	nedvesség eltávolítása	70 l/nap
🔌	teljesítmény	1337 W / 5,9 A	📏	méretei	72 x 42 x 36 cm
👤	tömeg	29,5 kg	🌀	levegő áramlása	410 m³/h
📄	hűtőtér	70 m³ *	❄️	hűtési teljesítmény	12000 BTU
✓	távírányító, 1,5 m kimeneti tömlő, választható ventilátor sebesség, LED kijelző, időzítő, 360°-ban elforgó görgők, energiaosztály A				

**5 AZ 1-BEN**  
**FUNKCIÓ:**  
AUTO, Hűtés,  
Ventilátor,  
Párátlanítás,  
Fűtés

Távírányító

Energiaosztály  
A

⚡	feszültség	230 V/50 Hz	💧	nedvesség eltávolítása	31 l/nap
🔌	teljesítmény	1350 W / 6 A	📏	méretei	85 x 39,5 x 35 cm
👤	tömeg	29 kg	🌀	levegő áramlása	410 m³/h
📄	hűtőtér	75 m³ *	❄️	hűtési teljesítmény	12000 BTU
✓	hőszivattyú, WiFi - mobilos applikáción keresztül vezérlés, elektronikus érintőképernyő + távírányító, 24 órás programozható időzítő, 3 ventilátor sebesség, antibakteriális víztartály				

**HECHT 3913**  
LÉGKONDÍCIONÁLÓ ÉS  
FŰTŐ BERENDEZÉS,  
WIFI KAPCSOLATTAL

MOBIL APLIKÁCIÓ  
TUYA  
SMART

📱 Kérje az alkalmazást az  
App Store

📱 Kérje az alkalmazást az  
Google Play

234 990 HUF

# KÁLYHÁK

## HECHT SPARKLIS

KÁLYHA

Füstcső Ø 120 mm

Légáramlás szabályozó

Felső füstcső kimenet

Tűzifa tároló

Európában készült

Ajánlott tüzelőanyag:  
fa, fa brikett

A energiaosztály



23/7-től

71 990 HUF

tűztér mérete: 250×230×350 mm

	hőteljesítmény	5–7 kW		anyaga	acél
	tömeg	36 kg		méretei	330×368×940 mm

## HECHT VERVIS

KÁLYHA\*

Légáramlás szabályozó

Hátsó füstcső kiállítás

Tűzifa tároló

Európában készült

Öntöttvas ajtó

Hőálló üveg

Ajánlott tüzelőanyag:  
fa, fa brikett

A energiaosztály



23/7-től

127 990 HUF

tűztér mérete: 250×280×350 mm

	hőteljesítmény	5–7 kW	Ø	füstcső	120 mm
	hatásfok	75 %		tömeg	48 kg
	méretei	400×460×900 mm		anyaga	acél, öntöttvas

## HECHT FLEMIS

KÁLYHA\*

Tűzálló üveg

Légáramlás beállítása

Felső kémény kimenet

Tárhely

Európában készült

Ajánlott tüzelőanyag:  
fa, fa brikett

A energiaosztály



23/7-től

164 990 HUF

tűztér mérete: 340×325×350 mm

	hőteljesítmény	7–9 kW	Ø	füstcső	120 mm
	hatásfok	76 %		tömeg	55 kg
	méretei	485×435×945 mm		anyaga	acél, öntöttvas

## HECHT ARDENIS

KÁLYHA\*

Tűzálló üveg

Légáramlás beállítása

Felső kémény kimenet

Öntöttvas ajtó

Tárhely

Európában készült

Ajánlott tüzelőanyag:  
fa, fa brikett

A energiaosztály



23/7-től

179 990 HUF

tűztér mérete: 320×350×360 mm

	hőteljesítmény	7–8 kW	Ø	füstcső	120 mm
	hatásfok	75 %		tömeg	64 kg
	méretei	480×460×930 mm		anyaga	acél, öntöttvas

## HECHT FENIXE

KÁLYHA\*

Tűzálló üveg

Légáramlás beállítása

Felső kémény kimenet

Tárhely

Kerámia burkolat

Európában készült

Ajánlott tüzelőanyag:  
fa, fa brikett

A energiaosztály



23/7-től

189 990 HUF

tűztér mérete: 335×320×350 mm

	hőteljesítmény	9–10 kW	Ø	füstcső	120 mm
	hatásfok	77 %		tömeg	82 kg
	méretei	490×460×1040 mm		anyaga	acél, kerámia

## HECHT MAGNIS

VÍZTERES KANDALLÓKÁLYHA\*

Max. üzemi nyomás 2,5 bar

Hőcserélő térfogata 22 l

Tűzálló üveg

Légáramlás szabályozás

Felső kémény kimenet

Öntöttvas rostély

Ajánlott tüzelőanyag:  
fa, fa brikett

Európában készült

A energiaosztály



23/7-től

289 990 HUF

tűztér mérete: 310×300×530 mm

	max. hőteljesítmény légfűtés / vízfűtés	20–22 / 15–17 kW	Ø	füstcső	120 mm
	hatásfok	77 %		tömeg	90 kg
	méretei	485×455×1070 mm		anyaga	acél, kerámia

## HECHT SOLIS GREY / BEIGE

KÁLYHA\*

Légáramlás beállítása

Tűzálló üveg

Felső kémény kimenet

Kandalló bélelt vermikulit

Harmadlagos égés

Ajánlott tüzelőanyag:  
fa, fa brikett

A+ energiaosztály



MADE IN EU

374 990 HUF

tűztér mérete: 400×370×400 mm

	hőteljesítmény	9 kW	Ø	füstcső	150 mm
	hatásfok	81 %		tömeg	83 kg
	méretei	570×470×930 mm		anyaga	acél

## HECHT HELIS GREY / BEIGE

KÁLYHA\*

Légáramlás beállítása

Tűzálló üveg

Kőburkolat (mészkő)

Kandalló bélelt vermikulit

Harmadlagos égés

Ajánlott tüzelőanyag:  
fa, fa brikett

A+ energiaosztály



MADE IN EU

449 990 HUF

tűztér mérete: 400×370×400 mm

	hőteljesítmény	9 kW	Ø	füstcső	150 mm
	hatásfok	81 %		tömeg	83 kg
	méretei	570×470×930 mm		anyaga	acél, számítás

\* A kandallókályhák fűtőteljesítménye 11–15 m<sup>2</sup>/kW között változik.

Ez a szám azonban tájékoztató jellegű, valójában nagyban függ az épületek hőszigetelő tulajdonságaitól és az éghajlattól. További információ a [www.hecht.hu](http://www.hecht.hu) oldalon a kályhák részben.

# KÁLYHÁK, FŰTŐ KÉSZÜLÉKEK, KERTI GRILLEK

## HECHT VULCANUS GREY

KANDALLÓ SÜTŐVEL\*

Állítható sütő teljesítmény

Felső lemez 5 mm

Tűzálló üveg

Hőmérő

Kerámia burkolat

Ajánlott tüzelőanyag: fa, fa brikett



MADE IN EU



A energiasztály

299 990 HUF

	hőteljesítmény	6 kW		tömeg	65 kg
	hatásfok	75 %		anyaga	acél
	méretei	850×520×890 mm		sütő méretei	440×420×250 mm

## HECHT VULCANUS BEIGE

KANDALLÓ SÜTŐVEL\*

Állítható sütő teljesítmény

Felső lemez 5 mm

Tűzálló üveg

Hőmérő

Kerámia burkolat

Ajánlott tüzelőanyag: fa, fa brikett



MADE IN EU



A energiasztály

354 990 HUF

	hőteljesítmény	6 kW		tömeg	65 kg
	hatásfok	75 %		anyaga	acél, kerámia
	méretei	850×520×890 mm		sütő méretei	440×420×250 mm

## KIEGÉSZÍTŐK kandallókhöz kimenettel Ø120, 130 a 150 mm

	<b>HECHT SAVER</b>	HÓDOB (anyaga acél, Ø 120 mm, méretei 22 × 32 × 100 cm, vastagsága 0,5 mm)	24 990 HUF
	<b>HECHT PIPE 1</b>	FÜSTCSÓ 1 m / Ø 120 mm / 0,5 mm	10 490 HUF
	<b>HECHT PIPE 05</b>	FÜSTCSÓ 0,5 m / Ø 120 mm / 0,5 mm	5 790 HUF
	<b>HECHT PIPE CURVE</b>	FÜSTCSÓ KÖNYÖK 90° / Ø 120 mm / 0,5 mm	5 790 HUF
	<b>HECHT PIPE 113</b>	FÜSTCSÓ 1 m / Ø 130 mm / 1,5 mm	16 990 HUF
	<b>HECHT PIPE 0513</b>	FÜSTCSÓ FEDÉLLEL 0,5 m / Ø 130 mm / 1,5 mm	11 490 HUF
	<b>HECHT PIPE CURVE 13</b>	FÜSTCSÓ KÖNYÖK 90° / Ø 130 mm / 1,5 mm	11 490 HUF
	<b>HECHT PIPE 115</b>	FÜSTCSÓ 1 m / Ø 150 mm / 1,5 mm	19 990 HUF
	<b>HECHT PIPE 0515</b>	FÜSTCSÓ FEDÉLLEL 0,5 m / Ø 150 mm / 1,5 mm	14 990 HUF
	<b>HECHT PIPE CURVE 15</b>	FÜSTCSÓ KÖNYÖK 90° / Ø 150 mm / 1,5 mm	13 990 HUF

Tökéletes pergolákhoz, télikertekhez és előkertekhez

## HECHT 3525 MENNYEZETI HŐSUGÁRZÓ



2x KARBON FŰTŐSZÁL

Tartalmaz egy láncot akasztáshoz

47 990 HUF

	feszültség	230 V/50 Hz	manuális irányítás	✓
	teljesítmény	2500 W	méretek	61×61×35 cm
	tömeg	3,2 kg	2x szénecső	

Internet: www.hecht.hu

## HECHT MERIDA KERTI FASZÉN GRILL

Alkalmas kertek fedett területeire



39 990 HUF

	konstrukció	robosztus fém		acél lemez	0,8 mm
	méretek	57 × 66 × 92 cm		sütőterület méretei	53,5 cm
	tömeg	10,8 kg			
	hőálló fekete színű, polc, króm rács, kerekek, hamutartó				

## HECHT VESUV KERTI FASZÉN GRILL BBQ ÉS TŰZRAKÓ

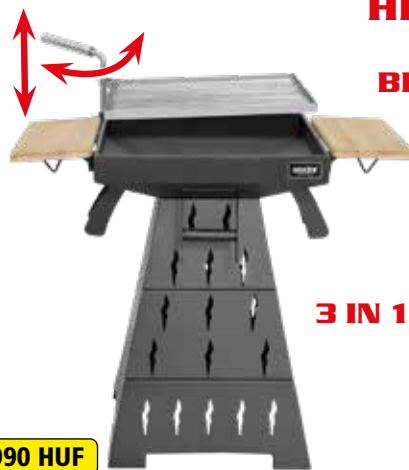

3 IN 1



64 990 HUF

	konstrukció	robosztus fém		acél lemez	1,2 mm
	méretek	88 × 73 × 92 cm		sütőterület méretei	46 × 46 cm
	tömeg	21 kg			
	hőálló fekete színű, polc, króm rács, kerekek, hamutartó				

\* A kandallókályhák fűtőteljesítménye 11-15 m³/kW között változik.

Ez a szám azonban tájékoztató jellegű, valójában nagyban függ az épületek hőszigetelő tulajdonságaitól és az éghajlattól. További információ a www.hecht.hu oldalon a kályhák részben.

# KERTI GRILLEK

## HECHT BARREL KERTI FASZÉN GRILL



47 990 HUF

	konstrukció	robustus fém		acél lemez	1 mm
	méretek	109 × 103 × 71 cm		sütőterület méretei	70 × 37 cm
	tömeg	19,2 kg			
	2 főzési terület, halmozási terület, hamutartó, szállító kerekek				

## HECHT SENTINEL MINOR KERTI FASZÉN GRILL

Alkalmos védett kerti területekre



54 990 HUF

	konstrukció	robustus fém		acél lemez	1 mm
	méretek	112 × 63 × 116,5 cm		sütőterület fő / mellék	30 × 52 cm / 30 × 22 cm
	tömeg	21 kg			
	2 fűtőkamra, 2 főzési terület, halmozási terület, hőmérő				

## HECHT SENTINEL KERTI FASZÉN GRILL



Alkalmos védett kerti területekre

## HECHT 000666 GRILLSÜTŐ LAP



11 990 HUF



84 990 HUF

	konstrukció	robustus fém		acél lemez	1 mm
	méretek	115 × 65 × 133 cm		sütőterület fő / mellék	60 × 40 cm / 35 × 30 cm / 59 × 19 cm
	tömeg	35 kg			
	2 fűtőkamra, 2 főzési terület, halmozási terület, hőmérő				

## HECHT SENTINEL MAX KERTI FASZÉN GRILL

Alkalmos védett kerti területekre



224 990 HUF

	konstrukció	robustus fém		acél lemez	1,5 mm
	méretek	175 × 76 × 154 cm		sütőterület fő / mellék	100 × 45 cm / 43 × 38 cm
	tömeg	76 kg			
	2 fűtőkamra, 3 főzési terület, halmozási terület, hőmérő				

## HECHT FERNO BLACK KERÁMIA FASZÉNES KERTI GRILL



Beépített hőmérő



Rozsdamentes acél szellőző a könnyű hőmérséklet szabályozás érdekében



Öntöttvas tüztér



Felfüggesztés a könnyű kinyitás érdekében



Gumi kerekek fékkel



Öntöttvas levegőszabályozás a burkolaton



Kerámia grill egyedülálló termikus tulajdonságokkal

Akár 50%-kal alacsonyabb faszén felhasználás

Grillezésre, sütésre, füstölésre vagy lassú sütésre tervezték

A légmentesen záródó kerámiakamra a húst lédúsán tartja, így nem szárad ki

359 990 HUF

	konstrukció	kerámia, rozsdamentes acél, öntöttvas, bambuszfa		falvastagság	20 mm
	test átmérője	550 mm		sütőterület	460 mm
	méretek	130 × 73 × 121 cm		hőmérséklet tartomány	100–425 °C
	tömeg	82 kg		beépített hőmérő, összecuszkható bambuszfa oldalak, öntisztító funkció, felső légszabályozó, rozsdamentes acél szellőzőrács	

# KERTI GÁZÜZEMŰ GRILLEK, KIEGÉSZÍTŐK

## HECHT FIRE 2 KERTI GÁZÜZEMŰ GRILL

Alkalmas kertek fedett területeire

Öntöttvas rostély



Hőmérő



79 990 HUF

	méretek	104 × 56 × 106 cm		tömeg	20,5 kg
	2 fő égő, teljes teljesítmény 7 kW			a sütőfelület méretei	45 × 41 cm

## HECHT CONTACT 3 KERTI GÁZÜZEMŰ GRILL

Alkalmas kertek fedett területeire

Öntöttvas rostély



Hőmérő



99 990 HUF

	méretek	120 × 56 × 106 cm		tömeg	25,5 kg
	3 fő égő, teljes teljesítmény 10,5 kW			a sütőfelület méretei	61 × 41 cm

## HECHT FIREWOOD 3 KERTI GÁZÜZEMŰ GRILL

Alkalmas kertek fedett területeire

Hőmérő

Öntöttvas rostély és grill lemez



Fa és fém kombinációja

124 990 HUF

	méretek	130 × 56 × 106 cm		tömeg	30,5 kg
	3 fő égő, az égők összteljesítménye 10,5 kW			a sütőfelület méretei	60 × 40 cm

## HECHT ADELLE 5 KERTI GÁZÜZEMŰ GRILL

Alkalmas kertek fedett területeire

Hőmérő

Öntöttvas rostély és grill lemez



169 990 HUF

	méretek	132 × 51,5 × 111 cm		tömeg	35 kg
	4 fő égő, 1 oldalsó égő, az égők összteljesítménye 12,5 kW			a sütőfelület méretei	60 × 40 cm

## HECHT 003101R NYOMÁSCSÖKKENTŐ a gázüzemű grillkehez 20-30 mbar, Ø 8 mm

7 490 HUF



## HECHT COVER 2 (takaró HECHT FIRE 2)

13 490 HUF

## HECHT COVER 3C (takaró HECHT CONTACT 3)

14 990 HUF

## HECHT COVER 3F (takaró HECHT FIREWOOD 3)

14 990 HUF

## HECHT COVER 5 (takaró HECHT ADELLE 5)

16 990 HUF

## EKONOMY SET 4

KERTI BÚTOR KÉSZLET

117 990 HUF

EKONOMY CHAIR  
KERTI SZÉK

18 990 HUF



Edzett üveg

## EKONOMY SET 6

KERTI BÚTOR KÉSZLET

149 990 HUF

EKONOMY TABLE  
KERTI ÜVEG ASZTAL

47 990 HUF



asztal méretei	sz 141 x h 91 x m 73 cm	max. szék terhelés	120 kg	Edzett üveg asztal.	Nedves környezetben használható.
szék méretei	sz 55 x h 76 x m 96 cm	asztal, szék	1x, 4/6x	Kombinált székkészlet és egy asztal acél-alumínium profilokból, Komaxit felületkezeléssel. Alkalmas kültérre és belső térre.	



## SOFIA SET 4

KERTI BÚTOR KÉSZLET

127 990 HUF

SOFIA CHAIR  
KERTI SZÉK

19 990 HUF



Alumínium

Edzett üveg

## SOFIA SET 6

KERTI BÚTOR KÉSZLET

164 990 HUF

SOFIA TABLE  
KERTI ÜVEG ASZTAL

55 990 HUF



asztal méretei	sz 150 x h 90 x m 73 cm	max. szék terhelés	120 kg	Edzett üveg asztal.	Külső és belső terekhez használható.
szék méretei	sz 55 x h 75 x m 95 cm	asztal, szék	1x, 4/6x	Négy/hat székből és egy asztalból álló kerti bútor szett, acél-alumínium profillal és komax felületkezeléssel. Asztal megerősített üveglappal.	



## HONEY SET 4

KERTI BÚTOR KÉSZLET

139 990 HUF

HONEY CHAIR  
KERTI SZÉK

22 990 HUF



Alumínium

Edzett üveg

## HONEY SET 6

KERTI BÚTOR KÉSZLET

187 990 HUF

HONEY TABLE  
KERTI ASZTAL

59 990 HUF



asztal méretei	sz 150 x h 90 x m 72 cm	max. szék terhelés	120 kg	Asztal megerősített sötétített üveglappal.	Nem használható beltéri vagy kültéri, nedves körülmények között.
szék méretei	sz 58 x h 74 x m 97 cm	asztal, szék	1x, 4/6x	Négy/hat székből (egymásba pakolható) és egy asztalból álló kerti bútor szett, acél-alumínium profillal és komax felületkezeléssel.	







## HECHT MONZA SET

KERTI BÚTOR KÉSZLET

224 990 HUF

Nagy tartósság

HECHT MONZA CHAIR  
KERTI SZÉK

32 990 HUF



Polywood  
Alumínium



HECHT MONZA TABLE  
KERTI ASZTAL

112 990 HUF

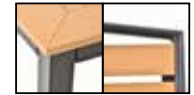

asztal méretei	sz 120 x h 80 x m 73 cm	max.terhelés szék/ asztal	140/60 kg	Külső és belső terekhez használható.	Nedves környezetben használható.
szék méretei	sz 57 x h 58 x m 89 cm	asztal, szék	1x, 4x	Luxus kivitelű székek és asztal szinterezett alumíniumból. Az asztaltalp, a székek ülőkéje és háttámlája polywood.	



## HECHT LIMA SET 6

KERTI BÚTOR SZETT

299 990 HUF

Karbantartást nem igényel

HECHT LIMA CHAIR  
KERTI SZÉK

32 990 HUF



Polywood



Alumínium

HECHT LIMA TABLE  
KERTI ASZTAL

114 990 HUF



asztal méretei	sz 150 x h 90 x m 75 cm	max.terhelés szék/ asztal	120/80 kg	Külső és belső terekhez használható.	Nedves környezetben használható.
szék méretei	sz 55 x h 56 x m 84 cm	asztal, szék	1x, 6x	Luxus kivitelű székek és asztal szinterezett alumíniumból. Az asztaltalp, a székek ülőkéje és háttámlája polywood.	

## HECHT MONTANA

KERTI BÚTOR KÉSZLET

359 990 HUF

23/7-től

Kárpitozott  
székek

Állítható székek



HECHT MONTANA CHAIR  
KERTI SZÉK

39 990 HUF



Összecsukható  
asztal



Akácia fa

HECHT MONTANA TABLE  
KERTI ASZTAL

149 990 HUF



Alumínium



asztal méretei	sz 140/180 x h 90 x m 77,5 cm	max. szék terhelés	120 kg	Külső és belső terekhez használható.	Alkalmos nedves környezetre is megfelelő faimpregnálással.
szék méretei	sz 69 x h 59 x m 111,5 cm	asztal, szék	1x, 6x	Luxus kivitelű kerti bútor szett, hat állítható székből, alumínium profilokkal és akácfaival, egy kihúzható asztallal alumínium profillal és akácfaiból.	

## HECHT FOLDIS SET 6

KERTI BÚTOR KÉSZLET

93 990 HUF

HECHT FOLDIS CHAIR  
KERTI SZÉK

12 490 HUF



Összecsukható

Anyagvastagság  
4 cm



Nagy tartósság

HECHT FOLDIS TABLE  
KERTI ASZTAL

27 990 HUF

Anyagvastagság  
3,5 cm



összecsukható

asztal méretei	sz 180 x h 74 x m 74 cm	max. szék terhelés	120 kg	Alkalmos kertekbe és belső terekbe.	Alkalmos kempingezésre és egyéb szabadtéri tevékenységekre.	www.hecht.hu
szék méretei	sz 56 x h 46 x m 84 cm	asztal, szék	1x, 6x	Összecsukható készlet hat székből és egy asztalból, acél-alumínium profilokból, komaxit felületkezeléssel. Az asztal és a székek felülete rendkívül tartós műanyagból készült.		

HECHT SAMANA CHAIR GRAPHITE  
KERTI SZÉK

12 990 HUF



MADE IN  
NETHERLANDS



HECHT ELISA CHAIR GRAPHITE  
KERTI SZÉK

12 990 HUF



HECHT JARDIN  
GRAPHITE TABLE  
ERŐSÍTETT MŰANYAGBÓL  
KÉSZÜLT KERTI ASZTAL

61 990 HUF

HECHT JARDIN  
GRAPHITE CHAIR  
ERŐSÍTETT MŰANYAGBÓL KÉSZÜLT  
KERTI SZÉK

22 990 HUF



HECHT SAMANA SET GRAPHITE 4	1x HECHT JARDIN GRAPHITE TABLE, 4x HECHT SAMANA CHAIR GRAPHITE	109 990 HUF
HECHT SAMANA SET GRAPHITE 6	1x HECHT JARDIN GRAPHITE TABLE, 6x HECHT SAMANA CHAIR GRAPHITE	129 990 HUF
HECHT ELISA SET GRAPHITE 4	1x HECHT JARDIN GRAPHITE TABLE, 4x HECHT ELISA CHAIR GRAPHITE	119 990 HUF
HECHT ELISA SET GRAPHITE 6	1x HECHT JARDIN GRAPHITE TABLE, 6x HECHT ELISA CHAIR GRAPHITE	139 990 HUF
HECHT SAMANA SET BEIGE 4	1x HECHT ANEGADA BEIGE TABLE, 4x HECHT SAMANA CHAIR BEIGE	99 990 HUF
HECHT SAMANA SET BEIGE 6	1x HECHT ANEGADA BEIGE TABLE, 6x HECHT SAMANA CHAIR BEIGE	124 990 HUF
HECHT ELISA SET BEIGE 4	1x HECHT ANEGADA BEIGE TABLE, 4x HECHT ELISA CHAIR BEIGE	99 990 HUF
HECHT ELISA SET BEIGE 6	1x HECHT ANEGADA BEIGE TABLE, 6x HECHT ELISA CHAIR BEIGE	129 990 HUF
HECHT JARDIN SET GRAPHITE 4	1x HECHT JARDIN GRAPHITE TABLE, 4x HECHT JARDIN CHAIR GRAPHITE	149 990 HUF
HECHT JARDIN SET GRAPHITE 6	1x HECHT JARDIN GRAPHITE TABLE, 6x HECHT JARDIN CHAIR GRAPHITE	189 990 HUF

HECHT SAMANA CHAIR BEIGE  
KERTI SZÉK

11 990 HUF



MADE IN  
NETHERLANDS



HECHT ELISA CHAIR BEIGE  
KERTI SZÉK

12 990 HUF



HECHT ANEGADA  
BEIGE TABLE  
ERŐSÍTETT MŰANYAGBÓL  
KÉSZÜLT KERTI ASZTAL

54 990 HUF

Jardin, Anegada asztal méretei	sz 157 x h 98 x m 74 cm	Elisa szék méretei	sz 50 x h 60 x m 78 cm	Alkalmos kertekbe és belső terekbe. Szék max. terhelhetősége 120 kg.	Alkalmos nedves környezetben való használatra.
Samana szék méretei	sz 50 x h 59 x m 84 cm	Jardin szék méretei	sz 61 x h 72 x m 110 cm	Ellenáll a kedvezőtlen időjárási viszonyoknak és az UV sugárzásnak. A készlet nagyon tartós műanyagból készült. Nagyon egyszerű karbantartás és tisztítás.	

## HECHT MELODY SET 4

KERTI BÚTOR KÉSZLET

169 990 HUF

HECHT MELODY CHAIR  
KERTI SZÉK

28 990 HUF

Egyszerű karbantartás

Nagy tartósság

## HECHT MELODY SET 6

KERTI BÚTOR KÉSZLET

224 990 HUF

HECHT MELODY TABLE  
KERTI ASZTAL

65 990 HUF



PÁRNÁK  
MELLÉKELVE



asztal méretei	sz 159 × h 94 × m 74 cm	max. szék terhelés	120 kg	Külső és belső terekhez használható.	Nedves környezetben használható
szék méretei	sz 58 × h 61 × m 88 cm	asztal, szék	1×, 4/6×	Ellenáll a kedvezőtlen időjárási viszonyoknak és az UV sugárzásnak. A készlet nagyon tartós műanyagból készült. Nagyon egyszerű karbantartás és tisztítás.	

www.hecht.hu



## HECHT SIERRA

KERTI BÚTOR KÉSZLET

99 990 HUF



Párnák az árbán

asztal méretei	sz 77 × h 57 × m 42 cm	max.terhelés	160 kg
szék méretei	sz 75 × h 70 × m 79 cm	asztal, szék	1×, 2×

Külső és belső terekhez használható. Nedves környezetben használható.

Műrattanból készült, luxus kivitelű kerti bútor szett, párnákkal. Nagyon tartós polipropilénből készült. Ellenáll a kedvezőtlen időjárási viszonyoknak, UV álló, hosszú élettartamú bútor.

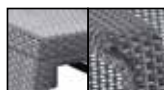

Színállóság

Egyszerű karbantartás  
Nagy tartósság

## HECHT SIERRA MAXI

KERTI BÚTOR KÉSZLET

149 990 HUF



Párnák az árbán

asztal méretei	sz 77 × h 57 × m 42 cm	max.terhelés	160 kg
szék méretei szófa méretei	sz 75 × h 70 × m 79 cm sz 128 × h 70 × m 79 cm	asztal, szék, szófa	1×, 2×, 1×

Külső és belső terekhez használható. Nedves környezetben használható.

Műrattanból készült, luxus kivitelű kerti bútor szett, párnákkal. Nagyon tartós polipropilénből készült. Ellenáll a kedvezőtlen időjárási viszonyoknak, UV álló, hosszú élettartamú bútor.



Színállóság

Egyszerű karbantartás  
Nagy tartósság

## HECHT MATHEO CHAIR

KERTI SZÉK

37 990 HUF

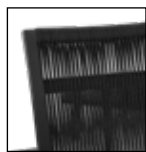

max. szék terhelés	120 kg
szék méretei	58 x H 63 x V 89 cm
Külső és belső terekhez használható.	Nedves környezetben használható

Luxus kivitelű székek és asztal színterezett alumíniumból. Az asztallap, a székek ülőkéje és háttámlája polywood.

## HECHT SERVING

ZSÚRKOCSI

Könnyű kezelés



Meranti fa

45 990 HUF



méretei	sz 58 x h 84 x m 84 cm	max. terhelés	12 kg
Zsúrkocsi kemény trópusi meranti fából.	Megfelelő teakfa olaj kezeléssel kültéren is használható.		

A fa természetes anyag. Az ábrázolástól eltérő szín a fa természetes tulajdonságaiból adódik. Használható kertben fedett helyen vagy belső térben.

## HECHT GABBIANI SET

KERTI BÚTOR KÉSZLET

529 990 HUF

Internet: [www.hecht.hu](http://www.hecht.hu)

Edzett üveg

Egyszerű karbantartás

Párnák az árban



asztal méretei	sz 160 x h 90 x m 75 cm	max. terhelés	150 kg	Külső és belső terekhez használható.	Nedves környezetben használható.
szék méretei	sz 70 x h 64 x m 85 cm	asztal, szék	1x, 6x	Hat fotelből és egy asztalból álló luxus kivitelű kerti bútor szett, minőségi stabil alumínium konstrukcióval és műanyag rattannal.	

## HECHT MURCIA

VARIÁLHATÓ KERTI BÚTOR KÉSZLET

Stabil konstrukció

Párnák az árban



Akácia fa

Alumínium

264 990 HUF

asztal méretei	sz 70 x h 35 x m 40 cm	max. terhelhetőség kanapé/asztal	160/30 kg	Külső és belső terekhez használható.
kanapé méretei	sz 175 x h 78 x m 70 cm	asztal, kanapé	1x, 2x	Két kanapéból és egy dohányzóasztalból álló luxus kivitelű szett, komaxit kezeléssel ellátott alumínium profil és akácia kombinációja. Olajpáccal kezelt fa. Párnák az árban

## HECHT BASIC SET 4

KERTI BÚTOR KÉSZLET

139 990 HUF

HECHT BASIC CHAIR  
KERTI SZÉK

22 990 HUF



Akácia fa



## HECHT BASIC SET 6

KERTI BÚTOR KÉSZLET

179 990 HUF

HECHT BASIC TABLE  
KERTI ASZTAL

55 990 HUF



asztal méretei	sz 120 × h 75 × m 72 cm	max. terhelés	120 kg	Használható kerti fedett helyeken és beltérben.	Megfelelő teakfa olaj kezeléssel külső helyeken is használható.
szék méretei	sz 53 × h 57 × m 86 cm	asztal, szék	1 ×, 4/6 ×	Kemény akác fából készült, luxus kivitelben, négy/hat székéből és egy asztalból álló kerti bútor szett. A fa természetes anyag. Az ábrázolástól eltérő szín a fa természetes tulajdonságaiból adódik.	

## HECHT CAMBERET SET

KERTI BÚTOR KÉSZLET

339 990 HUF

HECHT CAMBERET CHAIR /  
ROYAL CHAIR

KERTI SZÉK

37 990 HUF



Egymásba pakolható székek



Akácia fa



HECHT CAMBERET TABLE  
KERTI ASZTAL

129 990 HUF



Összecsukható asztal

asztal méretei	sz 150/200 × h 100 × m 74 cm	max. terhelés	160 kg	Használható kerti fedett helyeken és beltérben.	Megfelelő teakfa olaj kezeléssel külső helyeken is használható.
szék méretei	sz 58 × h 68 × m 110 cm	asztal, szék	1 ×, 6 ×	Kemény akác fából készült, luxus kivitelben, hat székéből és egy asztalból álló kerti bútor szett. A fa természetes anyag. Az ábrázolástól eltérő szín a fa természetes tulajdonságaiból adódik.	

## HECHT ROYAL SET

KERTI BÚTOR KÉSZLET

569 990 HUF

HECHT CAMBERET CHAIR /  
ROYAL CHAIR

KERTI SZÉK

37 990 HUF



Állítható székek

Masszív konstrukció  
Lécek közti távolság 4 cm



Akácia fa

8 szék



HECHT ROYAL TABLE  
KERTI ASZTAL

279 990 HUF



Összecsukható asztal  
- 3 különböző méret

asztal méretei	sz 180/280 × h 115 × m 76 cm	max. terhelés	160 kg	Használható kerti fedett helyeken és beltérben.	Megfelelő teakfa olaj kezeléssel külső helyeken is használható.
szék méretei	sz 58 × h 68 × m 110 cm	asztal, szék	1 ×, 8 ×	Kemény akác fából készült, luxus kivitelben, nyolc egymásba pakolható székéből és egy összecsukható asztalból álló kerti bútor szett. A fa természetes anyag. Az ábrázolástól eltérő szín a fa természetes tulajdonságaiból adódik.	

## HECHT BELIZE GREY

Hosszú élettartam  
Stabil és könnyű szerkezet



Polywood  
Alumínium



279 990 HUF

asztal méretei	SZ 88 x H 180 x M 74 cm	max. terhelés	150 kg
----------------	-------------------------	---------------	--------

pad méretei	SZ 28 x H 180 x M 44 cm	Nedves környezetben használható.	
-------------	-------------------------	----------------------------------	--

Nagyon modern kerti pad alumínium és polywood kombinációban.

## HECHT RELAXING CHAIR

KERTI RELAX SZÉK

Állítható

Könnyű karbantartás

www.hecht.hu



19 990 HUF

méretei	sz 77 x h 65 x m 122/77 cm	max. terhelés	120 kg
---------	----------------------------	---------------	--------

Állítható fotel luxus kivitelben, acél vázzal.	Nem használható nedves környezetben.
--	--------------------------------------

Használható kertben fedett helyen, vagy belső térben.

## HECHT PALAWAN

KERTI NAPOZÓÁGY

Erős szerkezet

Könnyű karbantartás  
állítható

www.hecht.hu



37 990 HUF

méretei	h 192 x sz 71 x m 100 cm	max. terhelés	120 kg
---------	--------------------------	---------------	--------

tömeg	12 kg	Állítható napozóágy luxus kivitelben
-------	-------	--------------------------------------

Alkalmas kertek fedett területeire és kültérre.	Használható nedves környezetben.
---	----------------------------------

## HECHT PATONG GRAPHITE

KERTI NAPOZÓÁGY

Erős szerkezet

Könnyű karbantartás

Állítható



59 990 HUF

méretetek	sz 36 x h 197 x m 74 cm	max. terhelés	110 kg
-----------	-------------------------	---------------	--------

tömeg	13,5 kg	Nagyon elegáns kerti napozóágy állítható háttámlával. Rattan utánzat.
-------	---------	---

Külső és belső terekhez használható.	Nedves környezetben használható.
--------------------------------------	----------------------------------

Ellenáll a kedvezőtlen időjárási viszonyoknak és az UV sugárzásnak. Nagyon egyszerű karbantartás és tisztítás.

## HECHT BORNEO

KERTI NAPOZÓÁGY

Nagy stabilitás

Állítható

Könnyű karbantartás



Az ülés párna ingyenes



149 990 HUF

méretetek	h 200 x sz 73 x m 36 cm	max. terhelés	180 kg
-----------	-------------------------	---------------	--------

tömeg	14 kg	Nagyon elegáns kerti szék állítható háttal.
-------	-------	---

Külső és belső terekhez használható.	Nedves környezetben használható.
--------------------------------------	----------------------------------

Szinterezett alumínium váz, rattan utánzattal. Ellenálló az időjárás viszontagságaival és az UV sugárzással szemben. Nagyon könnyű karbantartás és tisztítás.

## HECHT MANILA

KERTI NAPOZÓÁGY

Nagy stabilitás

Könnyű karbantartás



Az ülés párna ingyenes



149 990 HUF

méretetek	h 193 x sz 65 x m 61 cm	max. terhelés	180 kg
-----------	-------------------------	---------------	--------

tömeg	8 kg	Nagyon elegáns kerti szék.
-------	------	----------------------------

Külső és belső terekhez használható.	Nedves környezetben használható.
--------------------------------------	----------------------------------

Szinterezett alumínium váz, rattan utánzattal. Ellenálló az időjárás viszontagságaival és az UV sugárzással szemben. Nagyon könnyű karbantartás és tisztítás.

## HECHT SOFIA LOUNGER

KERTI NAPOZÓÁGY

Nagy stabilitás  
Állítható  
Könnyű karbantartás  
Könnyű

Alumínium



www.hecht.hu  
360°

54 990 HUF

méretek	h 190 x sz 65 x m 45 cm	max. terhelés	120 kg
Külső és belső terekhez használható.		Nedves környezetben használható.	
Állítható napágy luxus kivitelben, alumínium profillal.			

## HECHT HONEY LOUNGER

KERTI NAPOZÓÁGY

Nagy stabilitás  
Állítható  
Könnyű karbantartás  
Könnyű

Alumínium



www.hecht.hu  
360°

57 990 HUF

méretek	h 190 x sz 65 x m 45 cm	max. terhelés	120 kg
Külső és belső terekhez használható.		Nedves környezetben használható.	
Állítható napágy luxus kivitelben, alumínium profillal.			

## HECHT RESORT I

KERTI NAPOZÓÁGY

Kerekek a könnyű kezelhetőség  
érdekében  
Kihúzható újságtartó polccal  
Állítható  
Stabil konstrukció



www.hecht.hu  
360°

Meranti fa

57 990 HUF

méretek	h 193 x sz 71 x m 30 cm	max. terhelés	100 kg
Használható kertben fedett helyen vagy belső térben.		Megfelelő kezeléssel kültéren is használható.	
Állítható napágy luxus kivitelben, kemény trópusi MERANTI fából, újságtartó polccal.			

## HECHT RESORT A

KERTI NAPOZÓÁGY

Kerekek a könnyű kezelhetőség  
érdekében  
Kihúzható újságtartó polccal  
Állítható  
Stabil konstrukció



www.hecht.hu  
360°

Akácia fa

67 990 HUF

méretek	h 200 x sz 60 x m 30 cm	max. terhelés	200 kg
Használható kertben fedett helyen vagy belső térben.		Megfelelő kezeléssel kültéren is használható.	
Állítható napágy luxus kivitelben, kemény akác fából, újságtartó polccal.			

## HECHT ERA

KERTI NAPOZÓÁGY

Kerekek a könnyű kezelhetőség  
érdekében  
Kihúzható újságtartó polccal  
Állítható  
Stabil konstrukció



www.hecht.hu  
360°

Meranti fa

84 990 HUF

méretek	h 195 x sz 72 x m 30 cm	max. terhelés	250 kg
Használható kertben fedett helyen vagy belső térben.		Megfelelő kezeléssel kültéren is használható.	
Állítható napágy luxus kivitelben, kemény trópusi MERANTI fából, újságtartó polccal. Az ábrázolástól eltérő szín a fa természetes tulajdonságaiból adódik.			

## HECHT CLASSIC

KERTI PAD

Nagy stabilitás  
Masszív és erős  
konstrukció



www.hecht.hu  
360°

Akácia fa

59 990 HUF

méretek	h 158 x sz 61 x m 86 cm	max. terhelés	300 kg
Használható kertben fedett helyen vagy belső térben.		Megfelelő kezeléssel kültéren is használható.	
Kerti pad kemény akác fából. A fa természetes anyag. Az ábrázolástól eltérő szín a fa természetes tulajdonságaiból adódik.			

# HINTAÁGYAK

## HECHT BOX L KERTI TÁROLÓ DOBOZ



270 L

Oldalsó fogantyúk és gázteleszkópos fedél a könnyebb kezelés érdekében



28 990 HUF

méretei	109 x 51,5 x 55 cm	kapacitás	270 l
---------	--------------------	-----------	-------

bel- és kültéri használatra, formázott fogantyúk, anyaga PP és acél



## HECHT BOX XL KERTI TÁROLÓ DOBOZ



680 L

Oldalsó fogantyúk és gázteleszkópos fedél a könnyebb kezelés érdekében



65 990 HUF

méretei	146,5 x 71 x 75 cm	kapacitás	680 l
---------	--------------------	-----------	-------

Bel- és kültéri használatra, formázott fogantyúk, vákuum PP panelek



## BERLIN HINTAÁGY

Stabil acél konstrukció



104 990 HUF

a pad méretei	SZ 196 x H 123 x M 179 cm	max. terhelés	250 kg
---------------	---------------------------	---------------	--------

anyag acélváz komaxit felületkezeléssel

Használható kertben fedett helyen, vagy belső térben. Nem használható nedves környezetben.

Masszív, háromszemélyes hintaágy napellenzővel, rugós felfüggesztéssel.

## BERLIN HONEY HINTAÁGY



Stabil acél konstrukció

Praktikus tárolózebek az árban

119 990 HUF

a pad méretei	SZ 196 x H 123 x M 179 cm	max. terhelés	250 kg
---------------	---------------------------	---------------	--------

anyag acélváz komaxit felületkezeléssel

Használható kertben fedett helyen, vagy belső térben. Nem használható nedves környezetben.

Masszív, háromszemélyes hintaágy napellenzővel, rugós felfüggesztéssel.

## HECHT MARIOLU HINTAÁGY

2 pozíció:  
pad vagy ágy

Gyorsan száradó  
poliészter



114 990 HUF Matrac vastagsága 8 cm

a pad méretei (összeállítva)	sz 194 x h 120 x m 173 cm	max. terhelés	240 kg
------------------------------	---------------------------	---------------	--------

anyag szinterezett acél váz, 180g vízálló poliészter borítás, PVC bevonatú ülés, 160g vízálló poliészter párna

Használható kertben fedett helyen, vagy belső térben. Nem használható nedves környezetben.

Luxus kivitelű kerti hintaágy napellenzővel, acél vázzal és komax felületkezeléssel. Ágy pozícióba is ledönthető a háttámla. Spirálrugóra függesztve.

## HECHT BAHARU LUX HINTAÁGY

2 pozíció:  
pad vagy ágy

Párna az árban

Gyorsan száradó  
poliészter



Meranti fa

244 990 HUF

méretei	sz 235 x h 120 x m 178 cm	max. terhelés	300 kg
---------	---------------------------	---------------	--------

anyag trópusi meranti keményfa

Használható kertben fedett helyen, vagy belső térben. Megfelelő teakfa olaj kezeléssel külső helyeken is használható.

Kerti hintapad luxus kivitelben tetővel kemény meranti fából. Használható támlával vagy lenyitva vízszintesen. A fa természetes anyag. Az ábrázolástól eltérő szín a fa természetes tulajdonságaiból adódik.



## HECHT DREAM

### HINTAÁGY NAPELLENZŐVEL

Dizájnos kerti hintaágy napellenzővel, acélvázból. Nem használható nedves helyen.

méreték	200 x 140 x 210 cm
max. terhelés	120 kg

**Stabil acél konstrukció**  
**Gyorsan száradó poliészter**  
**Párnák az árban**



**99 990 HUF**

## HECHT DREAM HONEY

### HINTAÁGY NAPELLENZŐVEL

Dizájnos kerti hintaágy napellenzővel, acélvázból. Nem használható nedves helyen.

méreték	200 x 140 x 210 cm
max. terhelés	120 kg

**Stabil acél konstrukció**  
**Gyorsan száradó poliészter**  
**Párnák az árban**



**99 990 HUF**

## HECHT KIKI

### HINTAÁGY NAPELLENZŐVEL

Design kerti hintaszék, acél vázzal és műrattan fonattal. Alkalmas kertek fedett részeire vagy belső térbe. Párás környezetben nem használható. Párnák és lehúzható párnahuzatok az árban.

**Stabil acél konstrukció**  
**Párnák az árban**

**Kizárólag**  
**HECHT**  
**a kertek mestere**  
**márkaboltokban**

**149 990 HUF**

méreték	106 x 100 x 195 cm
max. terhelés	150 kg



## HECHT DREAM S

### HINTAÁGY NAPELLENZŐVEL

Dizájnos kerti hintaágy napellenzővel, acélvázból. Nem használható nedves helyen.

méreték	200 x 140 x 210 cm
max. terhelés	120 kg

**Stabil acél konstrukció**  
**Gyorsan száradó poliészter**  
**Párnák az árban**



**99 990 HUF**

## HECHT NEVIS

### HINTAÁGY NAPELLENZŐVEL

Design kerti hintaszék, acél vázzal és műrattan fonattal. Alkalmas kertek fedett részeire vagy belső térbe. Párás környezetben nem használható. Párnák és lehúzható párnahuzatok az árban.

**Stabil acél konstrukció**  
**Párnák az árban**

**Kizárólag**  
**HECHT**  
**a kertek mestere**  
**márkaboltokban**

**149 990 HUF**

méreték	102 x 100 x 195 cm
max. terhelés	150 kg



## HECHT ARUBA

### HINTAÁGY NAPELLENZŐVEL

Design kerti hintaszék, acél vázzal és műrattan fonattal. Alkalmas kertek fedett részeire vagy belső térbe. Párás környezetben nem használható. Párnák és lehúzható párnahuzatok az árban.

**Különleges kialakítás**  
**Összecsukható váz**  
**Stabil acél konstrukció**  
**Párnák az árban**

**Kizárólag**  
**HECHT**  
**a kertek mestere**  
**márkaboltokban**

**189 990 HUF**

méreték	100 x 100 x 195 cm
max. terhelés	150 kg



# PERGOLA, TRAMBULIN

## HECHT SHADOW

NAPERNYŐ



8 borda

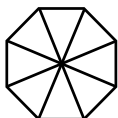

### HECHT ROMA BASE

Tölthető vízzel vagy homokkal  
max tömeg: 4 x 26 kg



37 990 HUF

HASZNÁLHATÓ  
HECHT SANDY I,  
SUNNY ÉS ROMA  
NAPERNYŐKHOZ

24 990 HUF

Ø napernyő	2,7 m	huzat	polyester 180 g/m <sup>2</sup>
magasság	2,2 m	bordák száma	8 db 12 x 18 mm
fém napernyő alap nélkül, összecukható, huzata polyester			

Könnyű kezelés



## SANDY I.

NAPERNYŐ

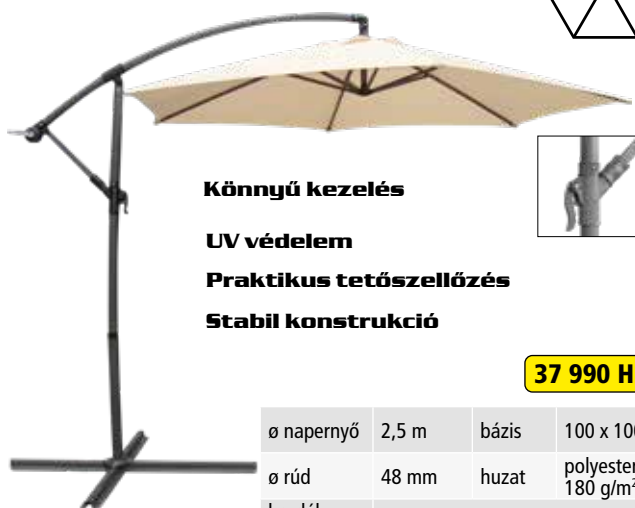

6 borda

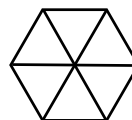

Könnyű kezelés

UV védelem

Praktikus tetőszellőzés

Stabil konstrukció

37 990 HUF

Ø napernyő	2,5 m	bázis	100 x 100 cm
Ø rúd	48 mm	huzat	polyester 180 g/m <sup>2</sup>
bordák száma	6 db 12 x 18 mm		

alumínium napernyő kereszt alakú alappal, egyszerű  
kinyitás és összezárás, szellőző polyester anyagból

## SUNNY

NAPERNYŐ



UV védelem

Praktikus tetőszellőzés

Stabil konstrukció

Könnyű kezelés

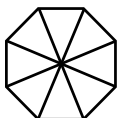

8 borda

49 990 HUF

Ø napernyő	3 m	bázis	100x100 cm
Ø rúd	48 mm	huzat	polyester 180 g/m <sup>2</sup>
bordák száma	8 ks 12 x 18 mm		
alumínium napernyő kereszt alakú alappal, egyszerű kinyitás és összezárás, szellőző polyester anyagból			

## HECHT ROMA

NAPERNYŐ

124 990 HUF



360°-ban elforgatható

UV védelem

Praktikus  
tetőszellőzés

Stabil konstrukció

polyester  
200 g/m<sup>2</sup>

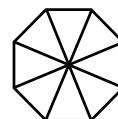

8 borda

Ø napernyő	3,5 m	bázis	100x100 cm
rúd	53x80 mm	huzat	polyester 200 g/m <sup>2</sup>
bordák száma	8 ks 17x25 mm		
alumínium napernyő kereszt alakú alappal, egyszerű kinyitás és összezárás, szellőző polyester anyagból			

## HECHT ROMA SET

NAPERNYŐ ALAPPAL

149 990 HUF



## HECHT GAZEBO 34

KERTI PERGOLA



Összehúzható

Árnyékoló

UV védelem

Praktikus tetőszellőzés

149 990 HUF

mérete	400 x 300 cm	felső ponyva	polyester PA 180 g
váz	alumínium/acél	oldalsó elemek	polyester 160 g
belmagasság	207 cm		

## HECHT PERGOLA 4x3

KERTI PERGOLA



Összehúzható

Árnyékoló

UV védelem

Alumínium konstrukció

234 990 HUF

mérete	400 x 300 x 228 cm	váz	1,1 mm alumínium
belmagasság	207 cm	felső ponyva	polyester 160 g
4 tartóláb (10 x 10 cm) rögzítőkampókkal (20 x 20 cm)			

# KERTI SZERSZÁMTÁROLÓ HÁZAK

## SZETT A RÖGÍTÉSHEZ HECHT 000808

az HECHT 4x6 PLUS, 6x8 PLUS,  
8x8 PLUS, 10x8 PLUS, 10x10  
PLUS, 12x10 PLUS

**6 990 HUF**



**Dupla szárnyas  
ajtó 154x75 cm**

**Nem igényel karbantartást, minőségi fém  
konstrukció, ellenáll a rossz időjárásnak**

**129 990 HUF**

méretek H 112 x SZ 196 x M 180 cm	0,3 mm lemez, 0,6 mm horganyzott acél váz
lakás 2,2 m <sup>2</sup>	dupla szárnyas ajtó 154 x 75 cm

## HECHT 4x6 PLUS KERTI SZERSZÁMTÁROLÓ HÁZ

**20 %-kal** erősebb,  
mint az átlagos konkurencia  
által használt anyagok



**20 %-kal** erősebb, mint az  
átlagos konkurencia  
által használt  
anyagok

**Dupla szárnyas  
ajtó 170 x 103 cm**

## HECHT 6x8 PLUS KERTI SZERSZÁMTÁROLÓ HÁZ



**189 990 HUF**

méretek 196 x 258 x 208 cm (HxSZxM)	dupla szárnyas ajtó 170 x 103 cm
lakás 5 m <sup>2</sup>	0,3 mm lemez, 0,6 mm horganyzott acél váz

**Nem igényel karbantartást, minőségi fém  
konstrukció, ellenáll a rossz időjárásnak**

**20 %-kal** erősebb, mint  
az átlagos  
konkurencia által  
használt anyagok

## HECHT 8x8 PLUS KERTI SZERSZÁMTÁROLÓ HÁZ



**Dupla szárnyas  
ajtó 170x103 cm**

**Nem igényel karbantartást, minőségi fém  
konstrukció, ellenáll a rossz időjárásnak**

**224 990 HUF**

méretek 260 x 258 x 208 cm (HxSZxM)	Dupla szárnyas ajtó 170 x 103 cm
lakás 6,7 m <sup>2</sup>	0,3 mm lemez, 0,6 mm horganyzott acél váz

**20 %-kal** erősebb, mint  
az átlagos  
konkurencia által  
használt anyagok

## HECHT 6x10 NORD KERTI SZERSZÁMTÁROLÓ HÁZ



**Átlátszó  
ablak**

**Dupla szárnyas  
ajtó 176 x 118 cm**

**Nem igényel karbantartást, minőségi fém  
konstrukció, ellenáll a rossz időjárásnak**

**224 990 HUF**

külső méretek 172 x 302 x 229 cm, átlátszó ablak 113x77 cm, 0,6 mm horganyzott acél váz	Dupla szárnyas ajtó 176 x 118 cm
lakás 5,1 m <sup>2</sup>	

**20 %-kal** erősebb, mint az  
átlagos konkurencia  
által használt  
anyagok

## HECHT 10x10 PLUS KERTI SZERSZÁMTÁROLÓ HÁZ



**Dupla szárnyas  
ajtó 170 x 125 cm**

**Nem igényel karbantartást, minőségi fém  
konstrukció, ellenáll a rossz időjárásnak**

**279 990 HUF**

méretek 303 x 301 x 214 cm (HxSZxM)	Dupla szárnyas ajtó 170 x 125 cm
lakás 9 m <sup>2</sup>	0,3 mm lemez, 0,6 mm horganyzott acél váz

**20 %-kal** erősebb, mint az  
átlagos konkurencia  
által használt  
anyagok

## HECHT 12x10 PLUS KERTI SZERSZÁMTÁROLÓ HÁZ



**Dupla szárnyas  
ajtó 170 x 125 cm**

**Nem igényel karbantartást, minőségi fém  
konstrukció, ellenáll a rossz időjárásnak**

**299 990 HUF**

méretek 367 x 301 x 214 cm (HxSZxM)	Dupla szárnyas ajtó 170 x 125 cm
lakás 11 m <sup>2</sup>	0,3 mm lemez, 0,6 mm horganyzott acél váz

# KERTI MEDENCÉK

## HECHT 3276 BLUESEA

FELFÚJHATÓ PEREMŰ MEDENCE, ÖNTARTÓ KONSTRUKCIÓVAL

Egyszerű és gyors telepítés



## HECHT 3609 BLUESEA

FELFÚJHATÓ PEREMŰ MEDENCE, ÖNTARTÓ KONSTRUKCIÓVAL

Egyszerű és gyors telepítés



23 990 HUF

Lehetőség papírszűrő vagy homokszűrő csatlakoztatására

méretek	300 x 76 cm	térfogat	3618 l
anyaga ftalát mentes 3 rétegű PVC, a javítókészlet az árban			

39 990 HUF

Lehetőség papírszűrő vagy homokszűrő csatlakoztatására

méretek	360 x 90 cm	térfogat	6654 l
anyaga ftalát mentes 3 rétegű PVC, a javítókészlet az árban			

## HECHT 3476 BLUESEA

TALAJ FELETTI MEDENCE

Acélcső váz



Lehetőség papírszűrő vagy homokszűrő csatlakoztatására

49 990 HUF

méretek	300 x 76 cm	térfogat	4383 l
anyaga ftalát mentes 3 rétegű PVC, a javítókészlet az árban			

## HECHT 3690 BLUESEA

TALAJ FELETTI MEDENCE

Acélcső váz



Lehetőség papírszűrő vagy homokszűrő csatlakoztatására

63 990 HUF

méretek	360 x 76 cm	térfogat	6125 l
anyaga ftalát mentes 3 rétegű PVC, a javítókészlet az árban			

## HECHT 302200

10" HOMOKSZÜRŐS VÍZFORGATÓ, DURVA SZENNYEZŐDÉSEK ELŐSZŰRŐJE NÉLKÜL

67 990 HUF

feszültség [V]	220-240
teljesítmény [W]	200
homok kapacitása [kg]	12
vízáramlás [m³/hod]	4,5
tömlővégy [mm]	32/38
max. emelőmagasság [m]	7
medence max. térfogata [m³]*	20
GS/CE tanúsítvány	

7-utas szelep



## HECHT 302111

10" HOMOKSZÜRŐS VÍZFORGATÓ, ELŐSZŰRŐVEL A DURVA SZENNYEZŐDÉSEKRE

71 990 HUF

feszültség [V]	220-240
teljesítmény [W]	250
homok kapacitása [kg]	12
vízáramlás [m³/hod]	5,0
tömlővégy [mm]	32/38
max. emelőmagasság [m]	7,5
medence max. térfogata [m³]*	25
GS/CE tanúsítvány	

7-utas szelep

Előszűrő



## HECHT 302113

10" HOMOKSZÜRŐS VÍZFORGATÓ, DURVA SZENNYEZŐDÉSEK ELŐSZŰRŐJÉVEL

79 990 HUF

feszültség [V]	220-240
teljesítmény [W]	450
homok kapacitása [kg]	20
vízáramlás [m³/hod]	6,0
tömlővégy [mm]	32/38
max. emelőmagasság [m]	10
medence max. térfogata [m³]*	30
GS/CE tanúsítvány	

7-utas szelep

Előszűrő



\* A medence maximális térfogata csak tájékoztató jellegű, ezt az értéket számos tényező befolyásolja, mint pl. a csövezetek hossza, a napelemek csatlakoztatása, a szűrő napi működési ideje stb. További információ a [www.hecht.hu](http://www.hecht.hu) oldalon a „Medencék és kiegészítők” menüponton.

## HECHT 302016

16" HOMOKSZÜRŐS VÍZFORGATÓ, ELŐSZÜRŐVEL  
A DURVA SZENNYEZŐDÉSEKRE



feszültség	220-240 V
teljesítmény	550 W
homok kapacitása	45 kg
vízáramlás	7,9 m <sup>3</sup> /óra
tömlővég	32/38 mm
max. emelőmagasság [m]	7,5
medence max. térfogata [m <sup>3</sup> ]*	40
GS/CE tanúsítvány	

**Homoktartály  
kapacitása  
45 kg**

**6-utas  
szelep**

**Előszűrő a durva  
szennyeződésekre**

**159 990 HUF**

## HECHT BLUESEA80

AUTOMATA MEDENCE PORSZÍVÓ



**Li-ion  
Powered**



Nem szükséges  
szűrőegységhez  
csatlakoztatni

**Föld feletti  
és földbe  
süllyesztett  
medencékhez**

**139 990 HUF**

⚡	feszültség	DC 12,6 V	🔄	max. tisztítható terület	80 m <sup>2</sup>
🔋	akkumulátor	Li-ion, 5 Ah	📐	medencefenék max. lejtése	15°
⚡	teljesítmény	50 W	📏	max. mélység	2 m
👤	tömeg	5,7 kg	🔄	integrált szűrő vízáramlása	10 m <sup>3</sup> /h
🌡️	ajánlott vízhőmérséklet	18-32° C	🕒	üzemidő	90 min
ⓘ	kizárólag a medence alját tisztítja beépített szemégyűjtő kosár		🕒	töltési idő	5-6 h

## HECHT 30003

SKIMMER (FÖLÖZŐ)

tömlővég [mm]	32/38
belső méretek	14,1x13,6 mm
Teljes szerelőkészlet visszatérő fúvókával	



**13 990 HUF**

## HECHT 003609

PAPÍRSZÜRŐS VÍZFORGATÓ

feszültség [V]	220-240
vízáramlás [m <sup>3</sup> /óra]	1,2
tömlővég [mm]	32
Teljes szerelőkészlet	



**18 990 HUF**

**029587  
SZÜRŐBETÉT  
PAPÍRSZÜRŐS  
VÍZFORGATÓHOZ  
2 DB**

**Méret:  
90x80  
mm**

**Lyuk:  
48 mm**

**1 990 HUF**

## HECHT 305810

NAPKOLLEKTOR

méretek [cm]	96x75	max. nyomás [bar]	1
térfogat [l]	12	tömlővég [mm]	32/38



**65 990 HUF**

Napkollektor vízmelegítéshez 12 liter kapacitással. 38 mm-es tömlőkarima. Lehetőség a lábak napfény felé történő beállítására. Nagy területű 0,7 m<sup>2</sup> kiváló minőségű és tartós anyag a medencevíz gyors melegítéséhez.

## HECHT 00090

MEDENCE LÉPCSŐ

sz. x ma. [cm]	138 x 135,5
----------------	-------------

Acél keret, felületi kezeléssel, műanyag fellépővel (UV és vegyszerálló)



**24 990 HUF**

## HECHT 00091

MEDENCE LÉPCSŐ - BIZTONSÁGOS

sz. x ma. [cm]	133 x 164
----------------	-----------

Acél keret, felületi kezeléssel, műanyag fellépővel (UV és vegyszerálló)

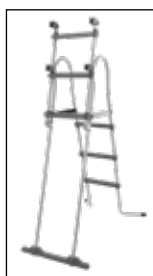

**34 990 HUF**

**BIZTONSÁG**



## HECHT 00122

MEDENCE LÉPCSŐ

sz. x ma. [cm]	158 x 177
----------------	-----------

Acél keret, felületi kezeléssel, műanyag fellépővel (UV és vegyszerálló)



**37 990 HUF**

\* A medence maximális térfogata csak tájékoztató jellegű, ezt az értéket számos tényező befolyásolja, mint pl. a csővezeték hossza, a napelemek csatlakoztatása, a szűrő napi működési ideje stb. További információ a [www.hecht.hu](http://www.hecht.hu) oldalon a „Medencék és kiegészítők” menüponton.

# ÉRTÉKESÍTŐ PARTNEREINK

\* HECHT MÁRKABOLT, nyitva tartás Hé-Va 8-20 óráig

\* hivatalos HECHT partnerek

Agroker Áruház Kft. Szakkereskedés, 6000, Kecskemét, Halasi út 28 • ANGYAL ATTILA E.V., 4472, Gávavencsellő, Dózsa György út. 91. • BALAJTI GÁBOR E.V., 5100, Jászberény, Dózsa Gy. út. 26. • Barkács Center, 2100, Gödöllő, Testvérvárosok útja 12 • Barkács Gazdabolt, 2022, Tahitótfalu, Szabadság tér 1394/5 • Bezzegh Épületgépezeti Kft., 3200, Gyöngyös, Szurdokpart u. 6-8. • Bi-Bor-Ász Kft, 7773, Villány, Szent István u. 35. • **Bicsérdi Áruházak, 8300, Tapolca, 0311 10 hrsz** • Bodrogi Bau Kft, 6724, Szeged, Szatymazi u. 35 • CÉDRUS 97 KFT., 4032, Debrecen, Vágóhíd út. 8. • **CETTER DEVELOPER KFT., 3516, Miskolc, Pesti út 64** • CS+T Bringa Kft., 5650, Mezőberény, Petőfi S. u. 7 • **Duna Szerszám Kft., 2400, Dunaújváros, Tisza u. 1.** • FREIELEKTRO KFT, 4220, Hajdúböszörmény, Baltazár Dezső út. 70. • Füzes-Kert Gazdabolt, 5525, Füzesgyarmat, Dugonics út 4 • Gépudvarház, 8200, Veszprém, Budapest út 69 • GOLF KERESKEDELMI KF, 5000, Szolnok, Vércse út. 17. • Gurzó Attila Ev., 5741, Kétegyháza, Kossuth utca 98. • Gyulai Kíség Center, 5700, Gyula, Sarkadi út 52 • HAGA SHOP KFT, 4251, Hajdúsámson, Egres utca 4/d. • **HECHT Hungary Kft., 1214, Budapest, II. Rákóczi Ferenc út 323/b** • **HECHT Hungary Kft., 9400, Sopron, Határdomb u. 2.** • **HECHT Hungary Kft., 4400, Nyíregyháza, Törzs u. 49** • **HECHT Hungary Kft., 8500, Pápa, Külső Veszprémi út 48** • **Hecht Hungary Kft., 7100, Szekszárd, Szőlőhegy u. 2/A** • HEGEDŰS TIBOR IMRE E, 4700, Mátészalka, Kossuth út 47 • Homelux Áruház, 6500, Baja, Szegedi út 64 • ÜTŐS-GÉP Kft., 5600, Békéscsaba, Mogyoró u.1 • JENEI CSABA E.V., 6762, Sándorfalva, Ady E. u. 15/A • **Kert Mester gazdabolt, 2881, Ászár, Köztársaság u. 25-27.** • Kertész Áruházak Kft, 3526, Miskolc, Búza tér 12. • **Kertigép-Technik Kft, 8900, Zalaegerszeg, Hock János út 26.** • Kozma Műszaki Áruház, 9700, Szombathely, Kötő u. 30. • Krecs Árpád E. V., 5751, Nagykamarás, Petőfi S. u. 2 • Krinor Bt., 7624, Pécs, Szigeti út 94-96 • Kurcz Tamás E. V., 7090, Tamási, Dózsa György u.16 • Lodza Kft., 2541, Lábatlan, Rákóczi út 234. • Maurer Mutorpark Kft., 6725, Szeged, Kálvária sgt. 65-67 • Megatool Kft, 2335, Taksony, Fő út 23. • Mol-Ker-Vill Kft., 8960, Lenti, Kossuth L. u. 29. • MOLNÁR PÁLNÉ E.V., 3400, Mezőkövesd, Szent L. tér 16. • MR.MINDEN GROUP KFT., 3713, Arnót, Petőfi Sándor út. 116. • Multiprofil Társulás, 8868, Letenye, Farkas József u. 21 • Pan-Italia Kft., 2220, Vecsés, Üllői út 835. • Pécsi Agroker Kft., 7632, Pécs, Megyeri út 64 • Pont-Market Bt., 3060, Pásztó, Nagymező út 5. • Primagép Szaküzlet, 8900, Zalaegerszeg, Berzsenyi Dániel u. 20. • Rábca áruház, 9025, Győr, Erkel F. u. 4. • SZABÓ AUTÓS BOLT ÉS S, 4254, Nyíradony, Deák Ferenc út. 29. • Szabó Trans-Sped Kft, 4100, Berettyóújfalu, Dózsa György u. 78. • Szerszámdoboz, 8000, Székesfehérvár, Mártírok útja 72. • Szerszámkell áruház, 2030, Érd, Velencei út 33. • SZOLNOKI ÉS TÁRSAI, 4244, Újfehértó, Széchenyi út 2. • Hegymegi és Fiai Kft., 4465, Rakamaz, Kossuth u. 9 • Tisler Kft., 8864, Tótszerdahely, Béke u. 1. • Tóth Vas-Műszaki Bolt, 8800, Nagykanizsa, Hajgató S. u. 22. • **Uno Kft, 7400, Kaposvár, Tallián Gy. U. 47** • V ÉS D IPARCIKK KFT., 5430, Tiszaföldvár, Deák Ferenc út. 2. • Zenit Kft., 9900, Kőrmend, Mikes Kelemen u. 2.

Internet: [www.hecht.hu](http://www.hecht.hu)

**HECHT HUNGARY Kft, 1214, Budapest, II. Rákóczi Ferenc útca 323/b**

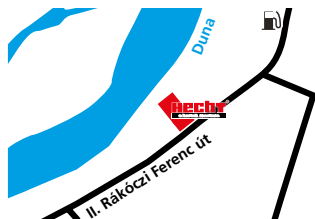

**HECHT HUNGARY Kft, 4400, Nyíregyháza, Törzs utca 49**

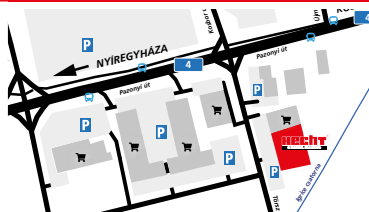

**HECHT HUNGARY Kft, 9400, Sopron, Határdomb utca 2**



**Hecht Hungary Kft., 7100, Szekszárd, Szőlőhegy u. 2/A**



**HECHT HUNGARY Kft, 8500, Pápa, Külső-veszprémi út 48.**

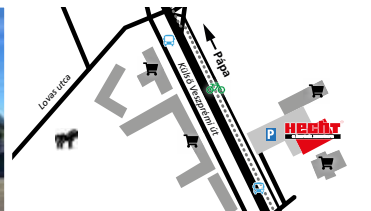

Frissebb és pontosabb információkért keresse fel honlapunkat [www.hecht.hu](http://www.hecht.hu)

# MEDENCE TARTOZÉKOK

**HECHT 060501**  
HŐMÉRŐ ÚSZÓVAL



1 490 HUF

**HECHT 060504**  
HŐMÉRŐ ÚSZÓVAL



1 790 HUF

**HECHT 060510**  
HŐMÉRŐ



3 390 HUF

**HECHT 060511**  
HŐMÉRŐ



3 390 HUF

**HECHT 060512**  
HŐMÉRŐ



3 390 HUF

**HECHT 060301**  
MEDENCE FŐLÖZŐ HÁLÓ



2 790 HUF

**HECHT 060302**  
MEDENCE FŐLÖZŐ HÁLÓ



4 590 HUF

**HECHT 060308**  
MEDENCE MERÍTŐ HÁLÓ



3 790 HUF

**HECHT 060309**  
MEDENCE MERÍTŐ HÁLÓ



6 490 HUF

**HECHT 060307**  
MEDENCE FŐLÖZŐ HÁLÓ ALUMÍNÍUM NYÉLLEL, 1,3 M, TELESZKÓPOS

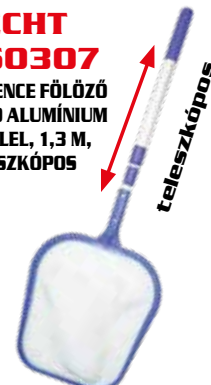

5 490 HUF

**HECHT 06040218**  
180 CM-ES BORDÁZOTT ALUMÍNÍUM NYÉL 0,8 mm vastagság PORSZÍVÓFEJEKHEZ, KEFÉKHEZ HASZNÁLHATÓ



5 790 HUF

**HECHT 060402**  
TELESZKÓPOS NYÉL, 3-RÉSZES, 1,2-3,6 M



7 990 HUF

**HECHT 060703**  
ÚSZÓ TABLETTA ADAGOLÓ 20 GR



1 790 HUF

**HECHT 060702**  
ÚSZÓ TABLETTA ADAGOLÓ (KÖZEPES) 20 GR / 200 GR



3 390 HUF

**HECHT 060705**  
ÚSZÓ TABLETTA ADAGOLÓ HŐMÉRŐVEL közepes 20 / 200 g



3 990 HUF

**HECHT 060203**  
KEFE A BELSŐ FELÜLETEK ÉS PEREMEK TISZTÍTÁSÁRA MÉRETE: 25 CM



2 790 HUF

**HECHT 060205**  
KEFE A BELSŐ FELÜLETEK ÉS PEREMEK TISZTÍTÁSÁRA MÉRETE: 45 CM



3 490 HUF

**HECHT 060104**  
HÁROMSZÖG ALAKÚ MEDENCE-PORSZÍVÓ FEJ 30 CM



7 790 HUF

**HECHT 061002**  
KÉSZLET A MEDENCE KARBANTARTÁSÁHOZ



10 990 HUF

**HECHT 060102**  
DE LUX MEDENCE -PORSZÍVÓ FEJ OLDALKEFÉKKE



7 790 HUF

**HECHT 060109**  
DE LUX MEDENCE-PORSZÍVÓ MUNKASZÉLESSÉG 30 CM



9 490 HUF

**HECHT 060060**  
LÁBMOŚÓ



5 490 HUF

**HECHT 061210**  
JAVÍTÓKÉSZLET RAGASZTÓ ÉS FOLT



2 790 HUF

# MEDENCE TARTOZÉKOK

## Tartozékok vízforgatókhoz

### HECHT 305811

3-UTAS SZELEP 32/38 mm

9 490 HUF



### HECHT 305813

3x 32/38 mm CSATLAKOZÓ  
+3x TÖMLŐBILINCS

5 990 HUF



### HECHT 060607

4 AZ 1-BEN TESZTCSÍK A PH, AZ ÖSSZES KLÓR,  
A SZABAD KLÓR ÉS AZ ÖSSZES VÍZMINŐSÉG  
VIZSGÁLATÁHOZ

3 790 HUF



### HECHT 305812

3x 32/38 mm T-CSATLAKOZÓ+3x TÖMLŐBILINCS

5 990 HUF



### HECHT 060601

ALAP MÉRŐKÉSZLET A MEDENCE  
VIZÉNEK PH/CL MÉRÉSÉRE

3 490 HUF



### HECHT 000030

TAKARÓ FÓLIA  
Ø 300 CM

7 490 HUF

### HECHT 000036

TAKARÓ FÓLIA  
Ø 360 CM

9 490 HUF

### HECHT 000300

TAKARÓ FÓLIA  
Ø 300 CM

5 490 HUF

### HECHT 000360

TAKARÓ FÓLIA  
Ø 360 CM

6 990 HUF



Vízvezető nyílások, behúzó kötél anyaga PE 90 g/m<sup>2</sup>

HECHT 3276 BLUESEA és 3609 BLUESEA felfújható medencékhez

Vízvezető nyílások, behúzó kötél anyaga PE 90 g/m<sup>2</sup>

HECHT 3476 BLUESEA és 3690 BLUESEA vázas medencékhez

### 016123

MEDENCE ALÁTÉTFÓLIA

méret [cm] 309x309  
anyaga PE [g/m<sup>2</sup>] 90

6 990 HUF

### HECHT 016124

MEDENCE ALÁTÉTFÓLIA

méret [cm] 390x390  
anyaga PE [g/m<sup>2</sup>] 90

9 990 HUF

### SZOLÁR MEDENCETAKARÓ

Rend. sz.	Méret	Listaár
HECHT 060250	Ø 2,5 m	9 990 HUF
HECHT 060300	Ø 3,0 m	12 990 HUF
HECHT 060360	Ø 3,6 m	16 990 HUF



MADE IN  
CZECH  
REPUBLIC

Vastagság  
180 µm





# INFRASZAUNA

## HECHT ACTIVE

### INFRASZAUNA



Ital tartó



MP3 lejátszó, rádió



Üveg ajtó, stílusos kiegészítők



Törölköző tartó



**564 990 HUF**

méretek	1200 x 1000 x 1900 mm	teljesítmény	2080 W
hőmérséklet tartomány	18-65 °C	2 személyes	✓
feszültség	230 V/50 Hz	kerámia fűtőtest	✓
anyag	kanadai hemlockfenyő	belső vezérlőpanel	✓

5 kerámia fűtőtest, MP3 lejátszó, rádió, üvegajtó, törölközőtartó

## HECHT ESSENTIAL

### INFRASZAUNA



Ital tartó



Levegő ionizáló



MP3 lejátszó, rádió



Üveg ajtó, stílusos kiegészítők



**619 990 HUF**

méretek	1200 x 1150 x 1900 mm	teljesítmény	2000 W
hőmérséklet tartomány	18-65 °C	2 személyes	✓
feszültség	230 V/50 Hz	kerámia fűtőtest	✓
anyag	kanadai hemlockfenyő	belső vezérlőpanel	✓

5 kerámia fűtőtest, MP3 lejátszó, rádió, levegő ionizáló, szinterápia, üveg ajtó, törölközőtartó, hőszabályzó tető ventiláció

## HECHT DELUXE

### INFRASZAUNA



MP3 lejátszó, rádió



Levegő ionizáló



LED világítás választható színekben



Ital tartó



**659 990 HUF**

méretek	1200 x 1150 x 1900 mm	teljesítmény	1850 W
hőmérséklet tartomány	< 60 °C	2 személyes	✓
feszültség	230 V / 50 Hz	karbon fűtőelemek	✓
anyag	kanadai hemlockfenyő	belső vezérlőpanel	✓

8 karbon fűtőelem, MP lejátszó, rádió, levegő ionizátor, szinterápia, üveg ajtó, hőmérséklet érzékelő, indirekt világítás

## HECHT FANTASY

### INFRASZAUNA



Masszázs kövek



Levegő ionizáló



MP3 lejátszó



Szinterápia



**939 990 HUF**

méretek	1800 x 1800 x 1900 mm	teljesítmény	3400 W
hőmérséklet tartomány	15-65 °C	2 személyes	✓
feszültség	230 V/50 Hz	kerámia és szénszál fűtőelem	✓
anyag	kanadai hemlockfenyő	dupla vezérlőpanel	✓

5 kerámia + 7 szénszál fűtőelem, dupla kontroll panel, MP3 lejátszó, rádió, színezett üveg ajtó, levegő ionizátor, szinterápia, masszázskövek

## HECHT 20020

### INFRASZAUNA FŰTŐPANEL

Infra padló burkolat fűtés HECHT active, HECHT ESSENTIAL-hoz. Anyaga: kanadai fenyő, 104 x 37,5 cm, 180 W

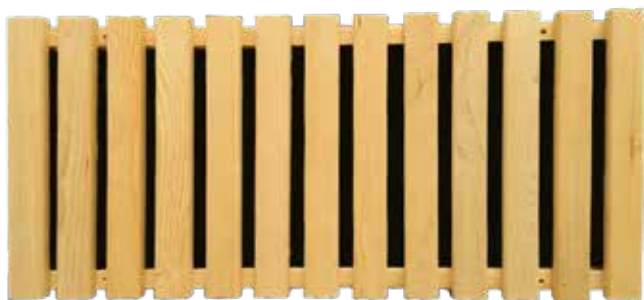

**27 990 HUF**

## Az infravörös szaunaterápia előnyei

- Belső hőmérséklet 30–60 °C
- A szervezet hatékony méregtelenítése
- Stresszoldó
- Megszünteti a fáradtságot
- A cellulit megelőzése
- A bőr tisztítása – tisztább, lágyabb és egészségesebb bőr
- Erősíti az immunrendszert
- Fájdalomcsillapítás (izmok, ízületek, hát)
- Súlycsökkenés 30 perc alatt, 600 kcal-ig
- Alkalmas allergiás, asztmás, szív- és vérnyomásproblémás embereknek

**ELŐNYÖK**



SZABADIDŐ

# TRAMBULINOK, PEDÁLOS JÁTÉKOK

## HECHT 511001

LUXUS KIVITELŰ TRAMBULIN  
3,05 M

134 990 HUF



Lépcsők  
és hálók  
mellékelve

méreték	Ø 305/366 x m 251 cm
max. terhelhetőség	150 kg
64/72 rugóval felszerelt ugrófelület	
Rugó méretek	Ø 3,1 mm x 144 mm



## HECHT 512001

LUXUS KIVITELŰ TRAMBULIN  
3,66 m

149 990 HUF

LÉPCSŐK  
ÉS HÁLÓK  
MELLÉKELVE

BELSŐ  
BIZTONSÁGI HÁLÓ

Megfelel a szigorú EN-71 szabványnak (gyermekbiztonsági szabvány). Garantált terhelhetőség 150 kg használat közben (550 kg-ig terhelhető). A kerületi rudak falának vastagsága 1,4 mm, a tartórudak falának pedig 1,2 mm. A trambulin kerülete mentén védő belső háló védi a felhasználót a rugókkal való véletlen érintkezés ellen. Modern, lekerekített kivitel. Belépés egy hajtogatott védőhálón keresztül - ne felejtjük el bezárni a hálót.

## HECHT 514001

LUXUS KIVITELŰ FÖLDBE SÜLLYESZTETT  
TRAMBULIN 3,66 m

164 990 HUF

méreték	Ø 366 x m 203 cm
max. terhelhetőség	150 kg
72 rugóval felszerelt ugrófelület	
Rugó méretek	Ø 3,1 mm x 144 mm

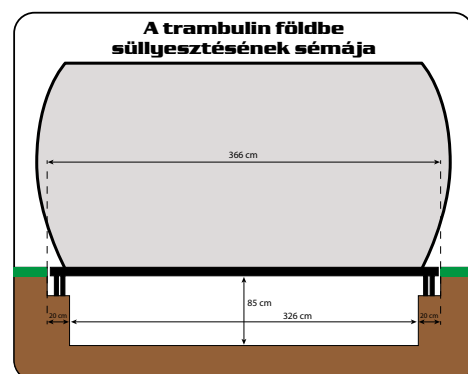

Megfelel a szigorú EN-71 szabványnak (gyermekbiztonsági szabvány). Garantált terhelhetőség 150 kg használat közben (550 kg-ig terhelhető). A kerületi rudak falának vastagsága 1,4 mm, a tartórudak falának pedig 1,2 mm. A trambulin kerülete mentén védő belső háló védi a felhasználót a rugókkal való véletlen érintkezés ellen. Modern, lekerekített kivitel. Belépés egy hajtogatott védőhálón keresztül - ne felejtjük el bezárni a hálót.

Internet: www.hecht.hu

## HECHT 59788

PEDÁLOS GOKART



33 990 HUF

↑	méreték	94 x 63 x 51 cm	✓	korhatár	3-8
↑	max. terhelhetőség	25 kg	Közkedvelt pedálos gokart, lánchajtással		
↑	tömeg	10,2 kg			

## HECHT 59789

PEDÁLOS GOKART



33 990 HUF

↑	méreték	94 x 63 x 51 cm	✓	korhatár	3-8
↑	max. terhelhetőség	25 kg	Közkedvelt pedálos gokart, lánchajtással		
↑	tömeg	10,2 kg			



# PEDÁLOS JÁTÉKOK



ORIGINAL LICENSED  
ABARTH

Hajtás/  
szabadon-  
futás



**62 990 HUF**

	méretek	113 x 57 x 73 cm	✓	korhatár	3-7
	max. terhelhetőség	25 kg	Közkedvelt pedálos gokart, láncajtással		
	tömeg	12,8 kg			



ORIGINAL LICENSED  
MERCEDES

Gumi kerék  
30 cm  
Kézfék



**67 990 HUF**

	méretek	108,5x61x62 cm	✓	korhatár	3-8
	max. terhelhetőség	25 kg	Közkedvelt pedálos gokart, láncajtással		
	tömeg	13,5 kg			

**ABARTH RED/ WHITE/BLACK**

PEDÁLOS GOKART



Állítható ülés

Gumi kerék  
30 cm

Kézfék



**MERCEDES BENZ PEDAL GO KART**

**RED/ WHITE**

PEDÁLOS GOKART



Állítható ülés



**65 990 HUF**

**HECHT 50925 GREEN**

ACCU KISTRAKTOR

10 Ah



**122 990 HUF**

	méretek	155x66,5x62 cm		akkumulátor	12 V / 10 Ah, 2x 45 W
	max. terhelhetőség	30 kg		sebesség	5-7 km/h
✓	korhatár	3-8	✓	MP3 & USB, habszivacs abroncsok	

**HECHT 50925 RED**

ACCU KISTRAKTOR

10 Ah



**122 990 HUF**

	méretek	155x66,5x62 cm		akkumulátor	12 V / 10 Ah, 2x 45 W
	max. terhelhetőség	30 kg		sebesség	5-7 km/h
✓	korhatár	3-8	✓	MP3 & USB, habszivacs abroncsok	



A termék megfelel a gyermekjátékokra vonatkozó szigorú szabványoknak (EN 71-1, EN 71-2, EN 71-3, 2009/48/EC). A sebesség és az akkumulátor működése függ a tereptől és a sofőr súlyától.

SZABADIDŐ

# AKKUMULÁTOROS GYEREKJÁTÉKOK

**aprilia**

ORIGINAL  
LICENSED  
APRILIA

## APRILIA DORSODURO 900

ACCU  
KISMOTOR



**74 990 HUF**

108 cm

48 cm

	méreték	108x48x71 cm		akkumulátor	12 V / 7 Ah
	max. terhelhetőség	25 kg		teljesítmény	2x 18 W
	tömeg	14,6 kg		sebesség	3-5 km/h
	korhatár	3-8		Hang- és fény effektek, MP3	

## BMW S1000RR GREY/RED



ORIGINAL  
LICENSED  
BMW

ACCU  
KISMOTOR

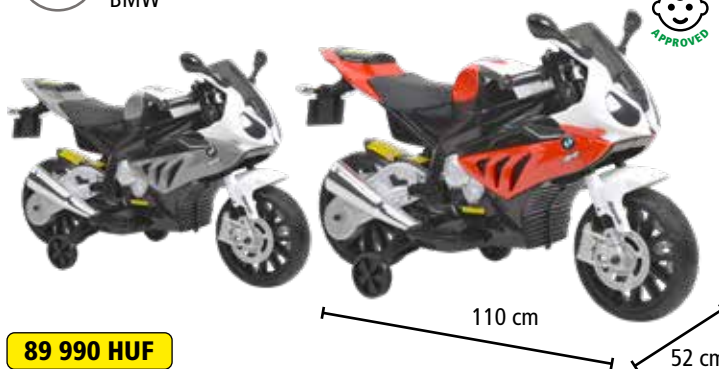

**89 990 HUF**

110 cm

52 cm

	méreték	110 x 52 x 70 cm		akkumulátor	12 V / 7 Ah
	max. terhelhetőség	30 kg		teljesítmény	2x 35 W
	tömeg	14,6 kg		sebesség	3-6 km/h
	korhatár	3-8		Fény- és hang effektek, hátramenet, gumi abroncsok	



ORIGINAL  
LICENSED  
BMW

## BMW R1200RT POLICE

ACCU KISMOTOR



**109 990 HUF**

123,5 cm

54 cm

	méreték	123,5 x 54 x 75 cm		akkumulátor	12 V / 7 Ah
	max. terhelhetőség	30 kg		teljesítmény	35 W
	tömeg	19,2 kg		sebesség	3-6 km/h
	korhatár	3-8		Hang- és fény effektek, MP3, indítókulcs, akkumulátor töltöttségi szint mutató, oldaldoboz	

## HECHT 56185

ACCU KISAUTÓ



**89 990 HUF**

110 cm

73 cm

	méreték	110 x 73 x 78 cm		akkumulátor	12 V / 10 Ah
	max. terhelhetőség	30 kg		teljesítmény	2x 45 W
	tömeg	17,5 kg		sebesség	3,2-6,8 km/h
	korhatár	3-8		távírányító	✓

Fény- és hang effektek, hátramenet, nagy kerekek, audio bemenet, műanyag abroncsok

## HECHT 56187

ACCU KISAUTÓ



**10 Ah**



**104 990 HUF**

110 cm

73 cm

	méreték	110 x 73 x 78 cm		akkumulátor	12 V / 10 Ah
	max. terhelhetőség	30 kg		teljesítmény	2x 45 W
	tömeg	17,5 kg		sebesség	3,2-6,8 km/h
	korhatár	3-8		távírányító	✓

Fény- és hang effektek, hátramenet, nagy kerekek, audio bemenet, műanyag abroncsok

## BMW X6 WHITE / BLACK

ACCU GYEREK AUTÓ



ORIGINAL  
LICENSED  
BMW



**114 990 HUF**

116 cm

74 cm

	méreték	116x74x60 cm		akkumulátor	12 V / 7 Ah
	max. terhelhetőség	30 kg		teljesítmény	2x 35 W
	tömeg	20 kg		sebesség	3-5 km/h
	korhatár	3-8		távírányító	✓

Hang- és fény effektek, nyitható ajtók, műanyag abroncsok

Internet: [www.hecht.hu](http://www.hecht.hu)



# AKKUMULÁTOROS KISAUTÓK

## HECHT 52108 RED

TARGONCAJÁTÉKAUTÓ

10 Ah



129 990 HUF

	méreték	146 × 63 × 101 cm		akkumulátor	12 V / 10 Ah
	max. terhelhetőség	35 kg		teljesítmény	2 × 40 W
	villa karok teherbírása	10 kg		max. sebesség	2–6 km/h
	tömeg	22,5 kg		korhatár	3-8
	távírányító	✓	USB aljzat, bluetooth, világítás, műanyag abroncsok		

## HECHT 52108 YELLOW

TARGONCAJÁTÉKAUTÓ

10 Ah



129 990 HUF

	méreték	146 × 63 × 101 cm		akkumulátor	12 V / 10 Ah
	max. terhelhetőség	35 kg		teljesítmény	2 × 40 W
	villa karok teherbírása	10 kg		max. sebesség	2–6 km/h
	tömeg	22,5 kg		korhatár	3-8
	távírányító	✓	USB aljzat, bluetooth, világítás, műanyag abroncsok		

### TARTOZÉKOK A KIS TÜZOLTÓKNAK:

- Tűzoltó sisak
  - Tűzoltó fecskendő
  - Tűzoltó készülék
- Az autó fényhíddal van felszerelve, ami valóságosan villog.

## HECHT 51818

ACCU KISAUTÓ

10 Ah



134 990 HUF

	méreték	115 × 65 × 60 cm		akkumulátor	12 V / 10 Ah
	max. terhelhetőség	30 kg		teljesítmény	2 × 35 W
	korhatár	3-8		sebesség	3-4,5 km/h
	távírányító	✓	Hang- és fény effektje, MP3, habszivacs EVA abroncsok		

## Jeep JEEP WRANGLER RUBICON

ORIGINAL LICENSED  
JEEP WRANGLER RUBICON

## WHITE/RED

(rend.sz.: JEEPWRANGLERRED)

ACCU GYEREK

AUTÓ



10 Ah

134 990 HUF

	méreték	126 × 80 × 70 cm		akkumulátor	12 V / 10 Ah
	max. terhelhetőség	35 kg		teljesítmény	2 × 35 W
	korhatár	3-8 let		sebesség	3-6 km/h
Hang- és fény effektje, MP3, USB, SD, műanyag abroncsok					

## MERCEDES BENZ XMX606 RED



ORIGINAL LICENSED  
MERCEDES

4×4



ACCU GYEREK AUTÓ

Metál  
fényezés

10 Ah



189 990 HUF

	méreték	141 × 78 × 66 cm		akkumulátor	12 V / 10 Ah
	max. terhelhetőség	50 kg		teljesítmény	4 × 35 W
	korhatár	3-8		sebesség	2-8 km/h
	távírányító	✓	Hang- és fény effektje, MP3, nyitható ajtók, műanyag abroncsok		

## MERCEDES BENZ XMX606 BLACK



ORIGINAL LICENSED  
MERCEDES

4×4



ACCU GYEREK AUTÓ

Metál  
fényezés

10 Ah



189 990 HUF

	méreték	141 × 78 × 66 cm		akkumulátor	12 V / 10 Ah
	max. terhelhetőség	50 kg		teljesítmény	4 × 35 W
	korhatár	3-8		sebesség	2-8 km/h
	távírányító	✓	Hang- és fény effektje, MP3, nyitható ajtók, műanyag abroncsok		



A termék megfelel a gyermekjátékokra vonatkozó szigorú szabványoknak (EN 71-1, EN 71-2, EN 71-3, 2009/48/EC). A sebesség és az akkumulátor működése függ a tereptől és a sofőr súlyától.

# AKKUMULÁTOROS MOTOROK

## HECHT 54500

ACCU MOTORKERÉKPÁR



204 990 HUF

	méretek	125 x 56 x 80 cm		akkumulátor	36 V / 8 Ah, 500 W
	max. terhelhetőség	75 kg		max. sebesség	7-25 km/h
	kerék	10/10"		töltési idő	8 óra
	max. hatótáv	20 km		tömeg	25 kg

3 sebesség, lánc hajtás, első és hátsó tárcsafék, akkumulátor kijelző

## HECHT 54501

ACCU MOTORKERÉKPÁR



204 990 HUF

	méretek	125 x 56 x 80 cm		akkumulátor	36 V / 8 Ah, 500 W
	max. terhelhetőség	75 kg		max. sebesség	7-25 km/h
	kerék	10/10"		töltési idő	8 óra
	max. hatótáv	20 km		tömeg	25 kg

3 sebesség, lánc hajtás, első és hátsó tárcsafék, akkumulátor kijelző

## HECHT 54502

ACCU MOTORKERÉKPÁR



204 990 HUF

	méretek	125 x 56 x 80 cm		akkumulátor	36 V / 8 Ah, 500 W
	max. terhelhetőség	75 kg		max. sebesség	7-25 km/h
	kerék	10/10"		töltési idő	8 óra
	max. hatótáv	20 km		tömeg	25 kg

3 sebesség, lánc hajtás, első és hátsó tárcsafék, akkumulátor kijelző

## HECHT 59100 ORANGE

ACCU MOTORKERÉKPÁR



339 990 HUF

	méretek	133x64x86,5 cm		akkumulátor	36 V / 12 Ah, 1000 W
	max. terhelhetőség	65 kg		max. sebesség	28 km/h
	kerék első/hátsó	12/10"		töltési idő	8 óra.
	max. hatótáv	15 km		tömeg	42 kg

3 sebesség, akkumulátor kijelző, kulcs a sebesség szabályozásához, lánc hajtás, első és hátsó tárcsafék

## HECHT 59100 GREEN

ACCU MOTORKERÉKPÁR



339 990 HUF

	méretek	133x64x86,5 cm		akkumulátor	36 V / 12 Ah, 1000 W
	max. terhelhetőség	65 kg		max. sebesség	28 km/h
	kerék első/hátsó	12/10"		töltési idő	8 óra.
	max. hatótáv	15 km		tömeg	42 kg

3 sebesség, akkumulátor kijelző, kulcs a sebesség szabályozásához, lánc hajtás, első és hátsó tárcsafék

## HECHT 59100 BLUE

ACCU MOTORKERÉKPÁR



339 990 HUF

	méretek	133x64x86,5 cm		akkumulátor	36 V / 12 Ah, 1000 W
	max. terhelhetőség	65 kg		max. sebesség	28 km/h
	kerék első/hátsó	12/10"		töltési idő	8 óra.
	max. hatótáv	15 km		tömeg	42 kg

3 sebesség, akkumulátor kijelző, kulcs a sebesség szabályozásához, lánc hajtás, első és hátsó tárcsafék

# BUGGY, AKKUMULÁTOROS QUADOK



## HECHT 54812 RED ACCU GYEREK BUGGY



Hát  
só  
differen-  
ciál  
mú



439 990 HUF

	méret	138 x 83 x 90 cm		akkumulátor	48 V / 12 Ah, 500 W
	max. terhelhetőség	80 kg		max. sebesség	35 km/h
	kerék	13 x 5-6"		töltési idő	8-10 óra
	max. hatótáv	30 km		tömeg	73 kg

3 előremeneti sebesség + 1 hátra, akkumulátor kijelző, tárcsafékek



## HECHT 54812 SILVER ACCU GYEREK BUGGY



Hát  
só  
differen-  
ciál  
mú



439 990 HUF

	méret	138 x 83 x 90 cm		akkumulátor	48 V / 12 Ah, 500 W
	max. terhelhetőség	80 kg		max. sebesség	35 km/h
	kerék	13 x 5-6"		töltési idő	8-10 óra
	max. hatótáv	30 km		tömeg	73 kg

3 előremeneti sebesség + 1 hátra, akkumulátor kijelző, tárcsafékek

## HECHT 54899 RED ACCU GYEREK BUGGY



469 990 HUF

	méret	145 x 78 x 111 cm		akkumulátor	36 V / 12 Ah, 500 W
	max. terhelhetőség	54 kg		max. sebesség	30 km/h
	kerék	14 x 5-6"		töltési idő	8-12 óra
	max. hatótáv	15-20 km		tömeg	68 kg

2 max. sebesség, hátramenet, hátramenet, tárcsafékek

## HECHT 54899 SILVER ACCU GYEREK BUGGY



469 990 HUF

	méret	145 x 78 x 111 cm		akkumulátor	36 V / 12 Ah, 500 W
	max. terhelhetőség	54 kg		max. sebesség	30 km/h
	kerék	14 x 5-6"		töltési idő	8-12 óra
	max. hatótáv	15-20 km		tömeg	68 kg

2 max. sebesség, hátramenet, hátramenet, tárcsafékek



Nagy első  
LED-es  
fény



219 990 HUF

	méret	100 x 59 x 60 cm		akkumulátor	36 V / 12 Ah, 800 W
	max. terhelhetőség	65 kg		max. sebesség	25 km/h
	kerék	6"		töltési idő	8 óra
	max. hatótáv	13-18 km		tömeg	47 kg

3 előremeneti sebesség + 1 hátra, akkumulátor kijelző, meghajtás - lánc, kulcs a sebesség szabályozásához, tárcsafékek



Digitális kijelző



219 990 HUF

	méret	100 x 59 x 60 cm		akkumulátor	36 V / 12 Ah, 800 W
	max. terhelhetőség	65 kg		max. sebesség	25 km/h
	kerék	6"		töltési idő	8 óra
	max. hatótáv	13-18 km		tömeg	42 kg

3 előremeneti sebesség + 1 hátra, akkumulátor kijelző, meghajtás - lánc, kulcs a sebesség szabályozásához, tárcsafékek

SZABADIDŐ

A sebesség és az akkumulátor működése függ a tereptől és a sofőr súlyától.

# AKKUMULÁTOROS QUADOK, AKKUMULÁTOROK



Digitális kijelző

## HECHT 54801

ACCU GYEREK QUAD



229 990 HUF

	méreték	100 x 59 x 60 cm		akkumulátor	36 V / 12 Ah, 800 W
	max. terhelhetőség	65 kg		max. sebesség	25 km/h
	kerék	6"		töltési idő	8 óra
	max. hatótáv	13-18 km		tömeg	42 kg

3 előremeneti sebesség + 1 hátra, akkumulátor kijelző, meghajtás - lánc, kulcs a sebesség szabályozásához, tárcsafékek



Digitális kijelző

## HECHT 56801

ACCU GYEREK QUAD



249 990 HUF

	méreték	110 x 51 x 71 cm		akkumulátor	36 V / 12 Ah, 800 W
	max. terhelhetőség	65 kg		max. sebesség	20-25 km/h
	kerék	6"		töltési idő	8 óra
	max. hatótáv	13-18 km		tömeg	52 kg

3 előremeneti sebesség + 1 hátra, akkumulátor kijelző, meghajtás - lánc, kulcs a sebesség szabályozásához, tárcsafékek



Digitális kijelző

## HECHT 56800

ACCU GYEREK QUAD



249 990 HUF

	méreték	110 x 51 x 71 cm		akkumulátor	36 V / 12 Ah, 800 W
	max. terhelhetőség	65 kg		max. sebesség	20-25 km/h
	kerék	6"		töltési idő	8 óra
	max. hatótáv	13-18 km		tömeg	52 kg

3 előremeneti sebesség + 1 hátra, akkumulátor kijelző, meghajtás - lánc, kulcs a sebesség szabályozásához, tárcsafékek



Digitális kijelző

## HECHT 56800 COMIC

ACCU GYEREK QUAD



249 990 HUF

	méreték	110 x 51 x 71 cm		akkumulátor	36 V / 12 Ah, 800 W
	max. terhelhetőség	65 kg		max. sebesség	20-25 km/h
	kerék	6"		töltési idő	8 óra
	max. hatótáv	13-18 km		tömeg	52 kg

3 előremeneti sebesség + 1 hátra, akkumulátor kijelző, meghajtás - lánc, kulcs a sebesség szabályozásához, tárcsafékek

Internet: www.hecht.hu

## HECHT akkumulátorok

Ólmos, karbantartást nem igénylő akkumulátorok játék kisautókhöz, quadokhoz, robogókhöz és e-starttal rendelkező fűnyírókhöz.



Rend. szám	Akkumulátor	Melyik modellhez	Méretei mm	Listaár
561810030	6 V / 7 Ah	2 db – BMWX6	151×35×93	6 990 HUF
561850030	6 V / 10 Ah	2 db – 56185, 56787	151×51×94	8 990 HUF
005484	12 V / 4 Ah	1 db – 543 SWE, 548 SWE, 5483 SWE, 5484 SXE, 5534 SWE, 5543 SXE	91×71×105	6 990 HUF
005564	12 V / 9 Ah	1 db – 5563 SXE, 5564 SXE, 5161, Aprilia Dorsoduro 900, BMW S1000RR, BMW R1200RT	151×65×94	12 490 HUF
545000087	12 V / 9 Ah	2 db – Ford Ranger MT		
		3 db – 54500, 54501, 54502	151×65×94	12 490 HUF
548000066	12 V / 12 Ah	3 db – 50925, 51818, 55999, JeepWrangler, FordRanger, 52108, MercedesBEN-ZXMX606, 59100, 54899, 54803, 54800, 54801, 56801, 56800, 56800COMIC, 51060,	151×98×96	16 990 HUF
		4 db – 54812		
703110014(E)	12 V / 20 Ah	5 db – 56150, Grace 6 db – 56155, Equis, Citis, CitisMax	181×77×167	26 490 HUF
593990013	12 V / 52 Ah	1 db – 59399	180×225×136	109 990 HUF

A sebesség és az akkumulátor működése függ a tereptől és a sofőr súlyától.



# AKKUMULÁTOROS QUADOK

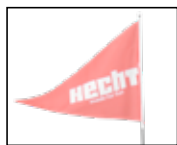

## HECHT 51060 GREEN

ACCU GYEREK QUAD

Elülső LED lámpák



399 990 HUF

	méretek	118 x 70 x 71 cm		akkumulátor	36 V / 12 Ah, 1060 W
	max. terhelhetőség	70 kg		max. sebesség	35 km/h
	kerék	6"		töltési idő	8 óra
	max. hatótáv	15-20 km		tömeg	57 kg

3 sebesség előre, 1 hátra, kürt, akkumulátor töltöttség jelző, lánc nélküli hajtás, szénkefe nélküli motor, tárcsafékek



## HECHT 51060 BLUE

ACCU GYEREK QUAD

Elülső LED lámpák



399 990 HUF

	méretek	118 x 70 x 71 cm		akkumulátor	36 V / 12 Ah, 1060 W
	max. terhelhetőség	70 kg		max. sebesség	35 km/h
	kerék	6"		töltési idő	8 óra
	max. hatótáv	15-20 km		tömeg	57 kg

3 sebesség előre, 1 hátra, kürt, akkumulátor töltöttség jelző, lánc nélküli hajtás, szénkefe nélküli motor, tárcsafékek



## HECHT 51060 RED

ACCU GYEREK QUAD

Elülső LED lámpák



399 990 HUF

	méretek	118 x 70 x 71 cm		akkumulátor	36 V / 12 Ah, 1060 W
	max. terhelhetőség	70 kg		max. sebesség	35 km/h
	kerék	6"		töltési idő	8 óra
	max. hatótáv	15-20 km		tömeg	57 kg

3 sebesség előre, 1 hátra, kürt, akkumulátor töltöttség jelző, lánc nélküli hajtás, szénkefe nélküli motor, tárcsafékek



## HECHT 56150 ARMY

ACCU QUAD



8" kerekek



739 990 HUF

	méretek	145 x 102 x 96 cm		akkumulátor	60 V / 20 Ah, 1500 W
	max. terhelhetőség	120 kg		max. sebesség	70 km/h
	névleges hatótávolság	42 km		töltési idő	8-10 óra
	valódi hatótávolság	31 km		tömeg	131 kg

Első LED lámpa, elől dob, hátul tárcsafékek, vonóhorog, első és hátsó csomagtartó, fordulatszámérő, 2 sebesség, szénkefe nélküli motor



## HECHT 56150 RED

ACCU QUAD



8" kerekek



724 990 HUF

	méretek	145 x 102 x 96 cm		akkumulátor	60 V / 20 Ah, 1500 W
	max. terhelhetőség	120 kg		max. sebesség	70 km/h
	névleges hatótávolság	42 km		töltési idő	8-10 óra
	valódi hatótávolság	31 km		tömeg	131 kg

Első LED lámpa, elől dob, hátul tárcsafékek, vonóhorog, első és hátsó csomagtartó, fordulatszámérő, 2 sebesség, szénkefe nélküli motor



## HECHT 56150 BLUE

ACCU QUAD



8" kerekek



724 990 HUF

	méretek	145 x 102 x 96 cm		akkumulátor	60 V / 20 Ah, 1500 W
	max. terhelhetőség	120 kg		max. sebesség	70 km/h
	névleges hatótávolság	42 km		töltési idő	8-10 óra
	valódi hatótávolság	31 km		tömeg	131 kg

Első LED lámpa, elől dob, hátul tárcsafékek, vonóhorog, első és hátsó csomagtartó, fordulatszámérő, 2 sebesség, szénkefe nélküli motor

A sebesség és az akkumulátor működése függ a tereptől és a sofőr súlyától.

SZABADIDŐ

# BENZINMOTOROS QUADOK

## HECHT 0054125









Opcionális vonóhorog 2"



Nagy első LED-es fényszóró

4-ütemű 125 cm<sup>3</sup>

569 990 HUF

 motor	4-ütemű, 125 cm <sup>3</sup>	 max. sebesség	45 km/h
 teljesítmény	5,6 kW / 7,6 HP	 tartály kapacitása	4 l
 max. terhelhetőség	80 kg	 tömeg	105 kg
 méretek	142 x 96 x 97 cm	 kerekek	8"

dob / tárcsa hidraulikus fék, lánchajtás, elektromos indítás (akkumulátor 12V 5 Ah), 3 + 1 fogaskerék

## HECHT 54125 BLACK BENZINMOTOROS QUAD



97 cm

142 cm

96 cm

## HECHT 0054125









Opcionális vonóhorog 2"



Nagy első LED-es fényszóró

4-ütemű 125 cm<sup>3</sup>

569 990 HUF

 motor	4-ütemű, 125 cm <sup>3</sup>	 max. sebesség	45 km/h
 teljesítmény	5,6 kW / 7,6 HP	 tartály kapacitása	4 l
 max. terhelhetőség	80 kg	 tömeg	105 kg
 méretek	142 x 96 x 97 cm	 kerekek	8"

dob / tárcsa hidraulikus fék, lánchajtás, elektromos indítás (akkumulátor 12V 5 Ah), 3 + 1 fogaskerék

## HECHT 54125 ORANGE BENZINMOTOROS QUAD



97 cm

142 cm









96 cm



Elülső LED lámpák

4-ütemű 125 cm<sup>3</sup>

529 990 HUF

 motor	4-ütemű, 125 cm <sup>3</sup>	 max. sebesség	50 km/h
 teljesítmény	6 kW / 8,1 HP	 tartály kapacitása	2,5 l
 max. terhelhetőség	120 kg	 tömeg	95 kg
 méretek	148 x 108 x 102 cm	 kerekek	8"

Első LED lámpa, dob / tárcsa hidraulikus fék, lánchajtás, 3 + 1 fogaskerék

## HECHT 56125 ARMY BENZINMOTOROS QUAD



102 cm

148 cm









108 cm



Elülső LED lámpák

4-ütemű 125 cm<sup>3</sup>

529 990 HUF

 motor	4-ütemű, 125 cm <sup>3</sup>	 max. sebesség	50 km/h
 teljesítmény	6 kW / 8,1 HP	 tartály kapacitása	2,5 l
 max. terhelhetőség	120 kg	 tömeg	95 kg
 méretek	148 x 108 x 102 cm	 kerekek	8"

Első LED lámpa, dob / tárcsa hidraulikus fék, lánchajtás, 3 + 1 fogaskerék

## HECHT 56125 RED BENZINMOTOROS QUAD



102 cm

148 cm









108 cm



Kulcs nélküli indítás

COC Tanúsítvány

999 990 HUF

 méretek	154 x 105 x 99 cm	 akkumulátor	72 V / 20 Ah, 1200 W
 max. terhelhetőség	106 kg	 max. sebesség	40 km/h
 névleges hatótávolság	46 km	 töltési idő	8-10 óra
 valódi hatótávolság	39 km	 kerekek	8"

COC, közúti forgalomban használható, vontatószerkezet, riasztó, kulcs nélküli, LED kijelző, 2 fogaskerék, szénkefe nélküli motor, elől dobfelek, hátul tárcsafékek



Kulcs nélküli indítás

COC Tanúsítvány

999 990 HUF

 méretek	154 x 105 x 99 cm	 akkumulátor	72 V / 20 Ah, 1200 W
 max. terhelhetőség	106 kg	 max. sebesség	40 km/h
 névleges hatótávolság	46 km	 töltési idő	8-10 óra
 valódi hatótávolság	39 km	 kerekek	8"

COC, közúti forgalomban használható, vontatószerkezet, riasztó, kulcs nélküli, LED kijelző, 2 fogaskerék, szénkefe nélküli motor, elől dobfelek, hátul tárcsafékek

## HECHT 56155 ARMY ACCU QUAD



99 cm

154 cm

105 cm

## HECHT 56155 RED ACCU QUAD



99 cm

154 cm

105 cm

# AKKUMULÁTOROS QUADOK



## HECHT 56155 BLUE ACCU QUAD

Kulcs nélküli indítás

COC Tanúsítvány



999 990 HUF

	méretek	154 x 105 x 99 cm		akkumulátor	72 V / 20 Ah, 1200 W
	max. terhelhetőség	106 kg		max. sebesség	40 km/h
	névleges hatótávolság	46 km		töltési idő	8-10 óra
	valódi hatótávolság Ø 24,5 km/h, 70 kg	39 km		kerekek	8"

COC, közúti forgalomban használható, vontatószerkezet, riasztó, kulcs nélküli, LED kijelző, 2 fogaskerék, szénkefe nélküli motor, elől dobfelek, hátul tárcsafékek



## HECHT 56155 SAND ACCU QUAD

Kulcs nélküli indítás

COC Tanúsítvány



999 990 HUF

	méretek	154 x 105 x 99 cm		akkumulátor	72 V / 20 Ah, 1200 W
	max. terhelhetőség	106 kg		max. sebesség	40 km/h
	névleges hatótávolság	46 km		töltési idő	8-10 óra
	valódi hatótávolság Ø 24,5 km/h, 70 kg	39 km		kerekek	8"

COC, közúti forgalomban használható, vontatószerkezet, riasztó, kulcs nélküli, LED kijelző, 2 fogaskerék, szénkefe nélküli motor, elől dobfelek, hátul tárcsafékek



## HECHT 56199 ARMY ACCU QUAD

Kulcs nélküli indítás

1 229 990 HUF

COC Tanúsítvány

Tárolódoboz méretei 96x55x40 cm



Digitális kijelző

Tárolódoboz 82 l Rend. szám: 561990128

Vontatószerkezet

	méretek	160 x 99 x 121 cm		akkumulátor	72 V / 20 Ah, 1200 W
	max. terhelhetőség	120 kg		max. sebesség	45 km/h
	névleges hatótávolság	54 km		töltési idő	7-10 óra
	valódi hatótávolság Ø 24,5 km/h, 70 kg	39 km		kerekek	8"

COC, közúti forgalomban használható, vontatószerkezet, riasztó, kulcs nélküli, LED kijelző, doboz 82 l, tárcsafékek



## HECHT 56199 HURON ACCU QUAD

Kulcs nélküli indítás

1 229 990 HUF

COC Tanúsítvány

Tárolódoboz méretei 96x55x40 cm



Digitális kijelző

Tárolódoboz 82 l Rend. szám: 561990128

Vontatószerkezet

	méretek	160 x 99 x 121 cm		akkumulátor	72 V / 20 Ah, 1200 W
	max. terhelhetőség	120 kg		max. sebesség	45 km/h
	névleges hatótávolság	54 km		töltési idő	7-10 óra
	valódi hatótávolság Ø 24,5 km/h, 70 kg	39 km		kerekek	8"

COC, közúti forgalomban használható, vontatószerkezet, riasztó, kulcs nélküli, LED kijelző, doboz 82 l, tárcsafékek

# AKKUMULÁTOROS QUADOK



## HECHT 59399 ARMY ACCU QUAD

**Kulcs nélküli indítás**

**COC Tanúsítvány**



**1 699 990 HUF**

	méretek	184 x 111 x 110 cm		akkumulátor	72 V / 52 Ah, 2200 W
	max. terhelhetőség	220 kg		max. sebesség	45 km/h
	névleges hatótávolság	70 km		töltési idő	8-15 óra
	valódi hatótávolság Ø 35 km/h, 70 kg	60 km		kerekek	10"

COC, közúti forgalomban használható, vontatószerkezet, LED kijelző, első és hátsó csomagtartó, 1 fogaskerék, szénkefe nélküli motor, elől dobfék, hátul tárcsafékek



## HECHT 59399 RED ACCU QUAD

**Kulcs nélküli indítás**

**COC Tanúsítvány**



**1 699 990 HUF**

	méretek	184 x 111 x 110 cm		akkumulátor	72 V / 52 Ah, 2200 W
	max. terhelhetőség	220 kg		max. sebesség	45 km/h
	névleges hatótávolság	70 km		töltési idő	8-15 óra
	valódi hatótávolság Ø 35 km/h, 70 kg	60 km		kerekek	10"

COC, közúti forgalomban használható, vontatószerkezet, LED kijelző, első és hátsó csomagtartó, 1 fogaskerék, szénkefe nélküli motor, elől dobfék, hátul tárcsafékek

Internet: www.hecht.hu



## HECHT 59399 BLUE ACCU QUAD

**Kulcs nélküli indítás**

**COC Tanúsítvány**



**1 699 990 HUF**

	méretek	184 x 111 x 110 cm		akkumulátor	72 V / 52 Ah, 2200 W
	max. terhelhetőség	220 kg		max. sebesség	45 km/h
	névleges hatótávolság	70 km		töltési idő	8-15 óra
	valódi hatótávolság Ø 35 km/h, 70 kg	60 km		kerekek	10"

COC, közúti forgalomban használható, vontatószerkezet, LED kijelző, első és hátsó csomagtartó, 1 fogaskerék, szénkefe nélküli motor, elől dobfék, hátul tárcsafékek



## HECHT 59399 SAND ACCU QUAD

**Kulcs nélküli indítás**

**COC Tanúsítvány**



**1 699 990 HUF**

	méretek	184 x 111 x 110 cm		akkumulátor	72 V / 52 Ah, 2200 W
	max. terhelhetőség	220 kg		max. sebesség	45 km/h
	névleges hatótávolság	70 km		töltési idő	8-15 óra
	valódi hatótávolság Ø 35 km/h, 70 kg	60 km		kerekek	10"

COC, közúti forgalomban használható, vontatószerkezet, LED kijelző, első és hátsó csomagtartó, 1 fogaskerék, szénkefe nélküli motor, elől dobfék, hátul tárcsafékek

# BUKÓSISAKOK, KIEGÉSZÍTŐK, ELEKTROMOS KERÉKPÁROK

## BUKÓSISAK a quadokhoz

A bukósisakok megfelelnek az ECE/22-05 európai szabványnak. Anyaga: ABS  
Tömeg: 1320 g (±50)

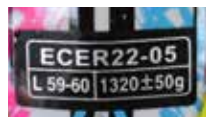

Kivehető és mosható betét, szorítópánt gyorscsatlakozóval, állítható bukósisak silt. Sima felület minőségi lakkozással, szövet burkolás.

Méret / a fej körmérete	
XS	53-54 cm
S	55-56 cm
M	57-58 cm
L	59-60 cm
XL	61-62 cm

### HECHT 56915



29 990 HUF

### HECHT 52915



29 990 HUF

### HECHT 53915



29 990 HUF

### HECHT 54915



29 990 HUF

### HECHT 51915



29 990 HUF

### HECHT 55915



29 990 HUF

## HECHT 0054700

Zászló a quadokhoz



3 990 HUF

## TÁSKA QUADRA

HECHT 52002 BLACK 70x30x31 cm az HECHT 59399

39 990 HUF



Vízálló, PE betéttel, tépőzáras hevederek, fényvisszaverő elemekkel



SZABADIDŐ

\* A maximális hatótávolság függ a terepviszonyoktól, a használó súlyától, az elektromos ráségítés mértékétől és az időjárási viszonyoktól.

# ELEKTROMOS KERÉKPÁROK



## HECHT PRIME RED

ELEKTROMOS KERÉKPÁR

TÁRCSAFÉKEK



### LED KIJELEZŐ



419 990 HUF

	váz	18" alumínium		akkumulátor Li-ion	36 V / 10 Ah / 250 W
	kerék	26x 1,75" WANDA		max. terhelhetőség	120 kg
	számított hatótávolság	90 km		töltési idő	4-5 óra
	valós hatótávolság	60 km *		tömeg	25,2 kg
	max. sebesség (segítséggel)	25 km/h		tárcsafék	

SHIMANO TOURNEY ARDTZ500GSD 7 váltós váltó, első és hátsó csomagtartó, első lámpa, láncvédő



## HECHT PRIME WHITE

ELEKTROMOS KERÉKPÁR

TÁRCSAFÉKEK



### LED KIJELEZŐ



419 990 HUF

	váz	18" alumínium		akkumulátor Li-ion	36 V / 10 Ah / 250 W
	kerék	26x 1,75" WANDA		max. terhelhetőség	120 kg
	számított hatótávolság	90 km		töltési idő	4-5 óra
	valós hatótávolság	60 km *		tömeg	25,2 kg
	max. sebesség (segítséggel)	25 km/h		tárcsafék	

SHIMANO TOURNEY ARDTZ500GSD 7 váltós váltó, első és hátsó csomagtartó, első lámpa, láncvédő



## HECHT PRIME SHADOW

ELEKTROMOS KERÉKPÁR

TÁRCSAFÉKEK



### LED KIJELEZŐ



419 990 HUF

	váz	18" alumínium		akkumulátor Li-ion	36 V / 10 Ah / 250 W
	kerék	26x 1,75" WANDA		max. terhelhetőség	120 kg
	számított hatótávolság	90 km		töltési idő	4-5 óra
	valós hatótávolság	60 km *		tömeg	25,2 kg
	max. sebesség (segítséggel)	25 km/h		tárcsafék	

SHIMANO TOURNEY ARDTZ500GSD 7 váltós váltó, első és hátsó csomagtartó, első lámpa, láncvédő



## HECHT GRIMIS MATT

ELEKTROMOS KERÉKPÁR

LCD KIJELEZŐ



569 990 HUF

	váz	18" alumínium		akkumulátor Li-ion	36 V / 14 Ah / 250 W
	kerék	27,5 x 2,1"		max. terhelhetőség	100 kg
	számított hatótávolság	110 km		töltési idő	6-7 óra
	valós hatótávolság	100 km *		tömeg	20,5 kg
	max. sebesség (segítséggel)	25 km/h		első teleszkópos villa kioldó zárral	

SHIMANO ALTUS ARDM310DLC 21 váltós váltó, tárcsafék



## HECHT GRIMIS WHITE

ELEKTROMOS KERÉKPÁR

LCD KIJELEZŐ



569 990 HUF

	váz	18" alumínium		akkumulátor Li-ion	36 V / 14 Ah / 250 W
	kerék	27,5 x 2,1"		max. terhelhetőség	100 kg
	számított hatótávolság	110 km		töltési idő	6-7 óra
	valós hatótávolság	100 km *		tömeg	20,5 kg
	max. sebesség (segítséggel)	25 km/h		első teleszkópos villa kioldó zárral	

SHIMANO ALTUS ARDM310DLC 21 váltós váltó, tárcsafék

# ELEKTROMOS ROLLEREK

## HECHT 5177 ELEKTROMOS ROLLER



**Li-ion**  
Powered



Állvány az árban  
Méhsejtes gumiabroncs  
Összecsukható váz



**139 990 HUF**

## HECHT 5189 ELEKTROMOS ROLLER



**Li-ion**  
Powered

10 Ah akkumulátor  
teljesítmény 400 W  
hatótáv 30 km  
Ø kerék 12" / 30 cm



Összecsukható váz

560 mm

**244 990 HUF**

	keret	alumínium		akkumulátor	36 V / 7,5 Ah / 350 W
	kerék	8,5"		max. emelkedő	10 °
	max. hatótáv	25 km		töltési idő	3-5 hodin
	max. sebesség	25 km/h		tömeg	12 kg
	max. terhelhetőség	100 kg		motor	előlső
	fék	tárcsa hátulsó			

Beépített fényszóró, állvány, méhsejtes abroncsok - defektűrrő

	keret	acél		akkumulátor	36 V / 10 Ah / 400 W
	kerék	12/12"		max. emelkedő	15 °
	max. hatótáv	30 km		töltési idő	5-6 óra
	max. sebesség	25 km/h		tömeg	18,5 kg
	max. terhelhetőség	100 kg		motor	hátsó
	fék	tárcsa hátulsó			

Beépített fényszóró, állvány, lengéscsillapító

## HECHT TERRIS WHITE / BLACK

ÖSSZECUKHATÓ  
E-ROBOGÓ

**659 990 HUF**



2x első  
fényszóró



Első és hátsó  
felfüggesztés

COC  
tanúsítvány



Digitális  
sebességmérő



Csúszásgátló  
felület

1120 mm

1450 mm

470 mm

	teljesítmény	3000 W		akkumulátor	60 V / 20 Ah
	tömlő nélküli kerék	145/70-6"		max. sebesség	45 km/h
	max. hatótáv	50 km		töltési idő	8-12 óra
	műsz. megengedett max. tömeg	150 kg		önsúly akkumulátorral	55 kg
	fékek	tárcsa/tárcsa		levehető ülés, fém keréktárcsa, két első lámpa	

**Li-ion**  
Powered



Összecsukható váz

SZABADIDŐ

# ELEKTROMOS ROLLEREK, ROBOGÓK (COC TANÚSÍTVÁNY)

## HECHT BETIS RED / GREEN / SILVER ELEKTROMOS ROBOGÓ



A pedáloknak köszönhetően minimális erőfeszítéssel úgy alakítható át, hogy elektromos kerékpárként funkcionál, így növelhető a teljes hatótáv vagy a teljesítmény

LCD kijelző

COC tanúsítvány

Nagy kerekek és lengéscsillapítók megkönnyítik terepen és földutakon való vezetést



elektromotor

40 km



∞

## HECHT 00513

EXTRA KOSÁR

18 990 HUF



Internet: www.hecht.hu



564 990 HUF

	teljesítmény	800 W		akkumulátor	48 V / 12 Ah
	tömlő nélküli kerék	14" x 2,25 14" x 2,25		max. sebesség	45 km/h
	max. hatótáv	40 km		töltési idő	6-7 óra
	fékek	tárcsa/tárcsa		önsúly akkumulátorral	58 kg
	méret	167 x 75 x 108 cm		műsz. megengedett max. tömeg	148 kg



## BUKÓSISÁKOK robogókhoz

A bukósisakok megfelelnek az E13\*22R00\*22R05\* 10255\*00 európai szabványnak.

Anyaga ABS, kivethető és mosható betét, szorítópánt gyorscsatlakozóval, állítható bukósisak silt. Minőségi kezel felület.

HECHT 51631

HECHT 52631

HECHT 52588

HECHT 51588



18 990 HUF



18 990 HUF



18 990 HUF



18 990 HUF

HECHT 51627

HECHT 52627

HECHT 53627

Állítható  
sisakrostély



24 990 HUF



24 990 HUF



24 990 HUF

HECHT 51627, 52627 - a fej körmérete	
XS	53-54 cm
S	55-56 cm
M	57-58 cm
L	59-60 cm
XL	61 cm

HECHT 51631, 52631 - a fej körmérete	
XS	53-54 cm
S	55-56 cm
M	57 cm
L	58 cm
XL	59 cm



# ELEKTROMOS ROBOGÓK (COC TANÚSÍTVÁNY)

**Li-ion**  
Powered

## HECHT COCIS ZERO RED / BLUE / BLACK

ELEKTROMOS ROBOGÓ

COC tanúsítvány



760 mm 1870 mm

**TOVÁBBI AKKUMULÁTOR**  
**60 V 20 Ah**  
Rend. sz. 704005061



**619 990 HUF**

	szénkefe nélküli motor	1500 W		akkumulátor Li-ion	60 V / 20 Ah
	műsz. megengedett max. tömeg	219 kg		max. emelkedő	15 °
	max. hatótáv 1 / 2 aku.	60 / 120 km		töltési idő	8 óra
	max. sebesség	45 km/h		önsúly akkumulátorral	69 kg
	fékek			tömlő nélküli kerék	225x55-8"
	első és hátsó lengéscsillapító, kivehető akkumulátor			tárolóhely a tartalék akkumulátornak, bluetooth	

## HECHT COCIS RED / BLUE / BLACK

ELEKTROMOS ROBOGÓ

COC tanúsítvány



1120 mm

760 mm 1870 mm

**719 990 HUF**

	szénkefe nélküli motor	1500 W		akkumulátor Li-ion	60 V / 20 Ah
	műsz. megengedett max. tömeg	219 kg		max. emelkedő	18 °
	max. hatótáv 1 / 2 aku.	60 / 120 km		töltési idő	8 óra
	max. sebesség	45 km/h		önsúly akkumulátorral	69 kg
	tömlő nélküli kerék	225x40-8"		kivehető akkumulátor, tárolóhely a tartalék akkumulátornak, bluetooth	
	első és hátsó lengéscsillapító				

**TOVÁBBI AKKUMULÁTOR**  
**60 V 20 Ah**  
Rend. sz. 704005061

**Li-ion**  
Powered

**Li-ion**  
Powered

## HECHT COCIS MAX RED / BLUE / BLACK

ELEKTROMOS ROBOGÓ

COC tanúsítvány

1100 mm

970 mm



2040 mm

**TOVÁBBI AKKUMULÁTOR**  
**60 V 20 Ah**  
Rend. sz. 704005061



**879 990 HUF**

	teljesítmény	2000 W		akkumulátor Li-ion	60 V / 20 Ah
	műsz. megengedett max. tömeg	238 kg		max. lejtő	18 °
	max. hatótáv 1 / 2 akkumulátoros	50 / 100 km		töltési idő	8 óra
	max. sebesség	45 km/h		önsúly akkumulátorral	88 kg
	fékek tárcsa/dob			kerekek	225x40-10"
	első és hátsó lengéscsillapító			kivehető akkumulátor, tárolóhely a tartalék akkumulátornak, bluetooth	

SZABADIDŐ

# ELEKTROMOS ROBOGÓK (COC TANÚSÍTVÁNY)

## HECHT EQUIS BLACK / WHITE

ELEKTROMOS ROBOGÓ

COC tanúsítvány



Digitális sebességmérő



Rakodótér az ülés alatt

118 cm



71 cm



184 cm

**679 990 HUF**

	teljesítmény	3000 W		akkumulátor	72 V / 20 Ah
	tömlő nélküli kerék	110/70-12" 110/70-12"		max. emelkedő	15 °
	max. hatótáv	60 km		max. sebesség	45 km/h
	műsz. megengedett max. tömeg	271 kg		töltési idő	8 óra
	fékek	tárcsa/tárcsa		önsúly akkumulátorral	121 kg
	első és hátsó lengéscsillapító			kétszemélyes rakodótér az ülés alatt	

Internet: [www.hecht.hu](http://www.hecht.hu)

## HECHT STRATIS BLACK

ELEKTROMOS ROBOGÓ

COC tanúsítvány

965 mm



810 mm



**23/6-tól**

Digitális sebességmérő

1790 mm

**949 990 HUF**



**Li-ion**  
Powered

**TÖLTÉSI IDŐ 4 ÓRA**

	teljesítmény	2000 W		akkumulátor Li-ion	72 V / 20 Ah
	tömlő nélküli kerék	130/70-12" 130/70-12"		max. sebesség	45 km/h
	max. hatótáv	65 km		töltési idő	4 óra
	műsz. megengedett max. tömeg	259 kg		önsúly akkumulátorral	76 kg
	fékek	tárcsa/tárcsa		kétszemélyes	

# ELEKTROMOS ROBOGÓK, ELEKTROMOS MOPED

## HECHT CITIS WHITE / BLUE

ELEKTROMOS ROBOGÓ

COC tanúsítvány



Digitális sebességmérő

799 990 HUF



	teljesítmény	3000 W		akkumulátor	72 V / 20 Ah
	tömlő nélküli kerék	110/70-12", 110/70-12"		max. sebesség	45 km/h
	max. hatótáv	60 km		töltési idő	8 óra
	műsz. megengedett max. tömeg	279 kg		önsúly akkumulátorral	130 kg
	fékek	tárcsa/tárcsa		kétszemélyes	



Digitális sebességmérő

COC tanúsítvány

## HECHT CITIS MAX SHADOW / BLUE / WHITE

ELEKTROMOS ROBOGÓ



844 990 HUF



	teljesítmény	800 W		akkumulátor	60 V / 20 Ah
	tömlő nélküli kerék	3.00-10", 3.00-10"		max. sebesség	15 / 20 / 25 km/h
	max. hatótáv	60 km		töltési idő	8 óra
	műsz. megengedett max. tömeg	211 kg		önsúly akkumulátorral	111 kg
	méreték	155,5 x 70 x 109 cm		fékek	dob/dob

## HECHT WISE BLUE / RED

NÉGYKEREKŰ ELEKTROMOS MOPED



HECHT 00413 EXTRA KOSÁR



29 990 HUF

799 990 HUF

	teljesítmény	500 W		akkumulátor	24 V / 40 Ah
	méreték	140 x 69 x 126 cm		max. sebesség	15 km/h
	max. hatótáv	42 km		max. emelkedő	20 °
	max. terhelhetőség	150 kg		önsúly akkumulátorral	108 kg

\* A tartalék akkumulátor növeli a hatótávolságot.

SZABADIDŐ



## Prominent cat Chicken

Szuperprémium kiegészítő eledel macskáknak. Nyersen töltve, majd sterilizálva, durvára őrölt. Nagy arányban tartalmaz vitaminokat (A, E, D), aminosavakat és ásványi anyagokat, természetes formában. Nem tartalmaz vegyi anyagokat, aromákat, tartósítószerket vagy színezőanyagokat. Nem tartalmaz szóját.



## Prominent cat Kitten

Teljes értékű extrudált macskaeledel 12 hónapos korig, valamint vemhes és szoptató macskáknak.



- 89% állati fehérje
- Száritott sertésmáj
- Lazacolaj
- Yucca gyökér

200 g 100%-ban hús és friss összetevők

200 g 100%-ban hús és friss összetevők

200 g 100%-ban hús és friss összetevők

1,5 kg 22,5%-ban hús és száritott összetevők

## Prominent cat Adult Chicken

Teljes értékű eledel felnőtt macskáknak.



- 88% állati fehérje
- Száritott máj
- Lazacolaj
- Yucca gyökér

1,5 kg 45%-ban hús és száritott összetevők

## Prominent cat Adult Salmon

Teljes értékű eledel felnőtt macskáknak.



- 87% állati fehérje
- Száritott lazac
- Lazacolaj
- Yucca gyökér

1,5 kg 9%-ban hús és száritott összetevők

## Prominent cat Sterilized

Teljes értékű eledel túlsúlyos felnőtt macskáknak és ivartalanított macskáknak.



- 86% állati fehérje
- Száritott máj
- Lazacolaj
- Yucca gyökér

1,5 kg 15%-ban hús és száritott összetevők

Internet: [www.hecht.hu](http://www.hecht.hu)

**i** A nyers hús feldolgozás nélkül kerül bele az eledelbe. Ennek köszönhetően az eledel fontos tápanyagokat, ásványi anyagokat és vitaminokat tartalmaz.

Hagyományos állateledel, prémium minőségben, sok éves tapasztalattal rendelkező, bevált gyártók együttműködésével készítve. Az eledelbe csakis kizárólag nyers hús kerül, bármilyen feldolgozás nélkül, és ennek köszönhetően kiváló az íze, és fontos tápanyagokat, ásványi anyagokat és vitaminokat tartalmaz. Mert az Ön kiskedvence is megérdemli a minőségi és kiegyensúlyozott táplálkozást.



## KUTYACSEMEGE

### Prominent Chicken Sandwich

Kutyacsemege



80 g 40%-ban hús

### Prominent Duck Sandwich

Kutyacsemege



80 g 40%-ban hús

### Prominent Beef Sticks

Kutyacsemege



80 g 40%-ban hús



## Prominent dog Chicken & Turkey

415 g 1200 g

## Prominent dog Lamb & Rice

415 g 1200 g

## Prominent dog Beef & Liver

415 g 1200 g

## Prominent dog Venison

415 g 1200 g

Szuperprémium kiegészítő eledel kutyáknak. Magas arányban tartalmaz vitaminokat (A, E, D), aminosavakat és ásványi anyagokat természetes formában. Nem tartalmaz vegyszereket, aromákat, tartósítószereket és színező adalékokat. Nem tartalmaz szóját.



100%-ban hús és friss összetevők



95%-ban hús és friss összetevők  
5% rizs



100%-ban hús és friss összetevők



100%-ban hús és friss összetevők

## Prominent Kutyakeksz

Kiegészítő eledel kutyáknak.



200 g

## Prominent dog Puppy

Teljes értékű eledel minden fajtájú kölyök-kutyának, vemhes és szoptatós kutyáknak.



3 kg 10 kg

25%-ban hús és szárított összetevők

## Prominent dog Junior Large breeds

Teljes értékű eledel junior nagy- és óriástestű kutyafajták számára.



3 kg 10 kg

22,5%-ban hús és szárított összetevők

## Prominent dog Adult MINI

Teljes értékű eledel kistestű felnőtt kutyák számára.



3 kg 10 kg

30%-ban hús és szárított összetevők

## Prominent dog Active

Teljes értékű eledel minden fajtájú, fokozott fizikai aktivitású felnőtt kutyák számára.



12 kg

50%-ban hús és szárított összetevők



GLUTENMENTES

## Prominent dog Adult

Teljes értékű eledel minden fajtájú felnőtt kutya számára.



12 kg

20%-ban hús és szárított összetevők

## Prominent dog Adult Large breed

Teljes értékű eledel nagytestű felnőtt kutyák számára.



12 kg

20%-ban hús és szárított összetevők

## Prominent dog Adult Sensitive

Teljes értékű eledel minden fajtájú, érzékeny emésztéssel rendelkező felnőtt kutya számára.



12 kg

15%-ban hús és szárított összetevők

## Prominent dog Senior

Teljes értékű eledel túlsúlyos felnőtt és idősebb kutyák számára.



12 kg

20%-ban hús és szárított összetevők

# KIFUTÓK ÁLLATOKNAK

## MICKEY NYŰLKETREC

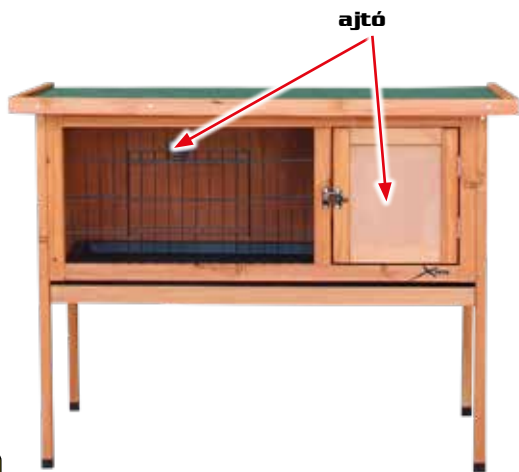

**32 990 HUF**

méretei 91,5 × 45 × 70 cm

anyaga tartós fenyő

bitumenes tető



## BUNNY NYŰLKETREC



**56 990 HUF**

méretei 111,5 × 45 × 92 cm az alsó háló nélkül

anyaga tartós fenyő

bitumenes tető

## HECHT RAPHAELO KÉTSZINTES NYŰLKETREC



**61 990 HUF**

méretei 101 × 55 × 100 cm

anyaga tartós fenyő

## HECHT SALLY KÉTSZINTES NYŰLKETREC



**69 990 HUF**

méretei 104 × 50 × 104 cm

anyaga tartós fenyő



Internet: [www.hecht.hu](http://www.hecht.hu)

## MOLLY NYŰLKETREC

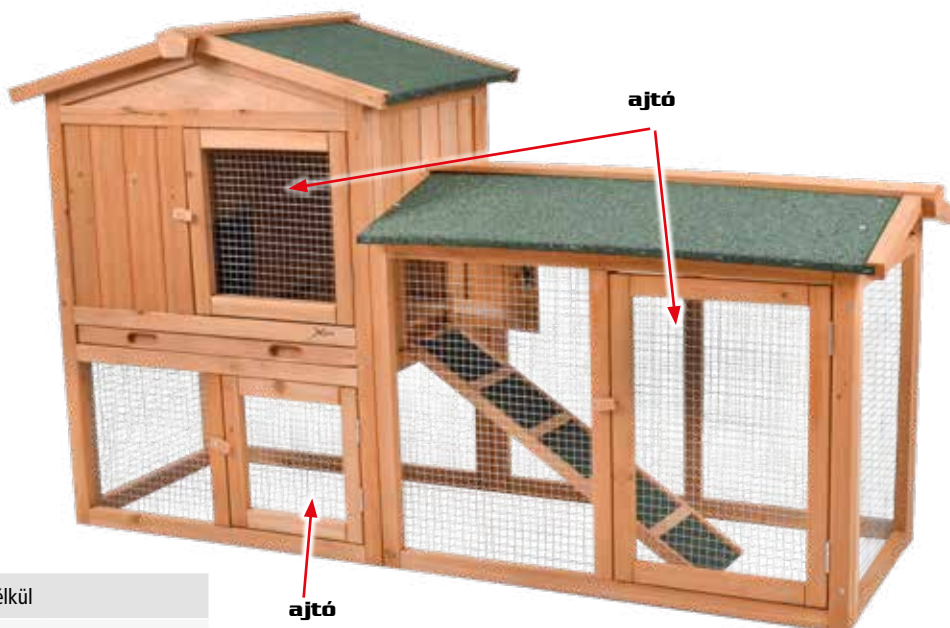

**64 990 HUF**

méretei 146,5 × 52 × 85,5 cm az alsó háló nélkül

anyaga tartós fenyő

bitumenes tető

# KIFUTÓK ÁLLATOKNAK

## HOLIDAY KIFUTÓ

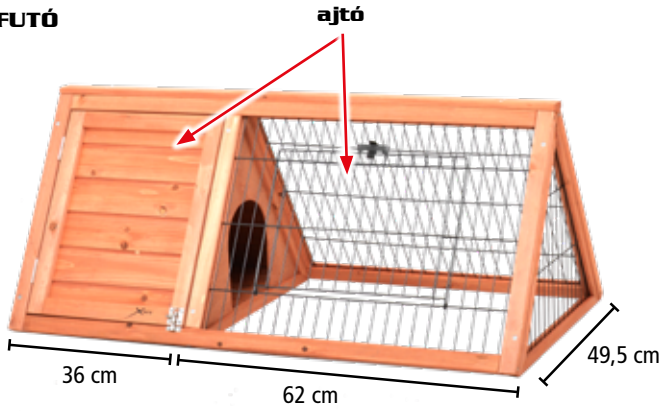

méretei	98 × 50 × 41 cm
anyaga tartós fenyő	
az alsó háló nélkül	

**20 990 HUF**

## OLIVER BAROMFIKETREC



**104 990 HUF**

méretei	134 × 90 × 99 cm	az alsó háló nélkül
anyaga tartós fenyő		bitumenes tető

## OREO BAROMFIKETREC

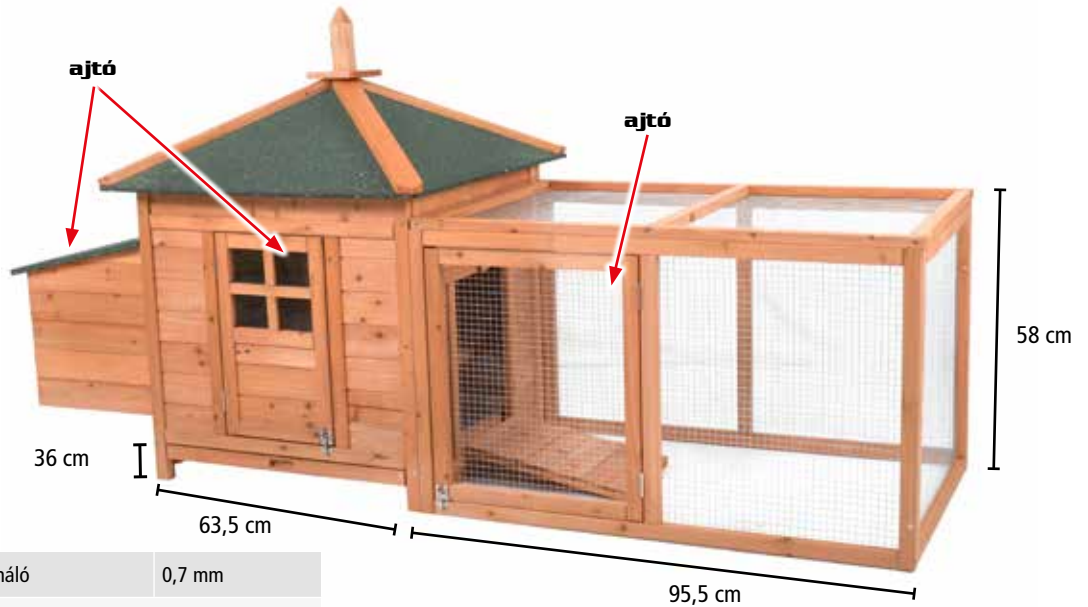

**80 990 HUF**

méretei	195 × 73 × 98 cm	háló	0,7 mm
anyaga tartós fenyő		az alsó háló nélkül	
fa vastagsága	20 mm	bitumenes tető	

## TWEETY BAROMFIKETREC

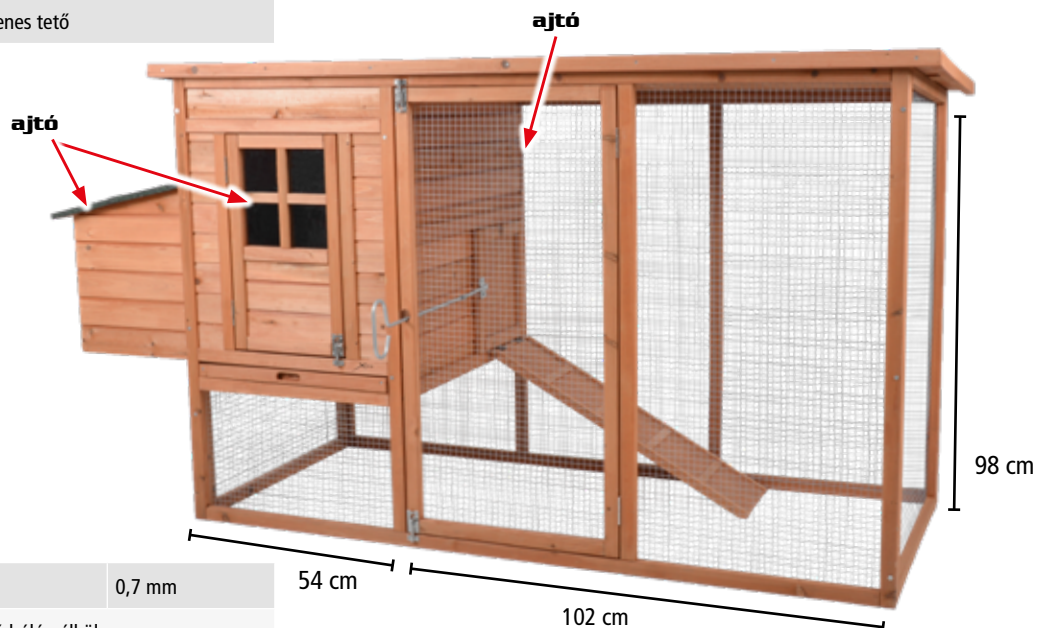

**104 990 HUF**

méretei	201 × 68 × 102 cm	háló	0,7 mm
anyaga tartós fenyő		az alsó háló nélkül	
fa vastagsága	20 mm	kiegészítő doboz	61 × 32 × 40 cm
bitumenes tető			



# Nagyszerű gépek lelke.



## CR950

Megbízható teljesítmény.  
Kivételes érték.

**HECHT**  
made for garden



Forgalmazó



**BRIGGSandSTRATTON.com**

©2023 Briggs & Stratton. Minden jog fenntartva.

Az árak az ÁFA-t tartalmazzák. Érvényes: 2023.05.22-től, max. 2024.02.28.-ig. Az árváltoztatás jogát fenntartjuk. A termékleírások, ábrázolások és műszaki paraméterek változtatásának jogát fenntartjuk. A láncfűrészek tömege a vágólap és a tartozékok nélkül van megadva. Az esetlegesen előforduló nyomdai hibákért elnézést kérünk, de értük felelősséget nem vállalunk. A képek illusztrációk. A termékek a valóságban eltérhetnek. **Kiadva: 2023 lehet**

- HECHT HUNGARY Kft., II. Rákóczi Ferenc út 323, 1214 Budapest, e-mail: [hecht@hecht.hu](mailto:hecht@hecht.hu), tel.: +36 1 951 4525, [www.hecht.hu](http://www.hecht.hu)
- HECHT MOTORS s.r.o., U Mototechny 131, 251 62 Mukařov - Tehovec, tel.: +420 323 661 347, fax: +420 323 661 348, [www.hecht.cz](http://www.hecht.cz)
- HECHT SK, spol. s r. o., Letisková 20, 971 01 Prievidza, e-mail: [hecht@hecht.sk](mailto:hecht@hecht.sk), tel.: 046/542 0320, [www.hecht.sk](http://www.hecht.sk)
- HECHT Polska Sp. z o. o., Mickiewicza 54, 66-450 Bogdaniec, e-mail: [info@hechtpolska.pl](mailto:info@hechtpolska.pl), tel.: 48/957 117 140, [www.hechtpolska.pl](http://www.hechtpolska.pl)
- HECHT MOTORS S.R.L., Sos. Odaii, nr. 38, Otopeni, București-Ilfov, e-mail: [hecht@hecht.ro](mailto:hecht@hecht.ro), tel.: +40371627074, [www.hecht.ro](http://www.hecht.ro)

E-MAIL: [HECHT@HECHT.HU](mailto:HECHT@HECHT.HU)

[WWW.HECHT.HU](http://WWW.HECHT.HU)

